

A close-up photograph of a corrugated metal roof. The focus is on a section where a perforated metal panel is being installed or is already in place. The panel has several circular holes of varying sizes. The lighting is warm, creating a golden-brown glow and casting shadows that emphasize the texture of the metal.

TJB

En bättre takaffär

TJB produktkatalog

En bättre takaffär

Vi har samma drivkraft som vi haft sedan starten för över 20 år sedan, att genom egen tillverkning, brett sortiment, stort tekniskt kunnande och service i världsklass erbjuda en bättre takaffär.

Idag finns våra produkter i bygghandeln hos större rikstäckande kedjor och även hos fristående handlare från norr till söder.

Med duktiga branschkollegor och framgångsrika kunder är vi ödmjuka inför det hårda arbete som krävs för att erbjuda en bättre takaffär. Samtidigt är vi trygga i att vi kan erbjuda just detta genom en genomgående hög kvalitet i alla delar av verksamheten.

Vi uppnår denna höga kvalitet genom:

- Att vi ständigt utvecklar produkter, kompetens, arbetssätt och arbetsmiljö.
- Att vi erbjuder service i världsklass från första kontakt med kunden till färdig leverans.
- Att vi säkerställer hållbarhet kring affärer, människor och miljö.
- Att vi gör rätt från början. Det resulterar i att vi eliminerar svinn, kvalitetsbrister, omarbete samt utsläpp och således blir det mest prisvärda alternativet.



Lär känna oss bättre!
Följ oss på instagram.

The logo for TJB, consisting of the letters 'TJB' in a bold, white, sans-serif font, positioned in the bottom left corner of the page. The background of the entire page is a photograph of construction workers in safety gear working on a roof with red metal decking.



Taktilbehör

Tillbehör till taket, exempelvis nocktätning, ventilationsprodukter, taksteg, spik, skruv, krok etc. Vi har även insektsnät, taktvätt, museband mm.



Sida 4–25



Takpapp

Underlagstäckning med klassisk takpapp eller duk samt ytpapp, vi har produkter för alla behov.



Sida 26–35



Vindskydd & membran

Flera dimensioner av vindskydd, säkerhetsväv, ångbroms samt byggfolie.



Sida 36–39



Taksäkerhet

Taksäkerhet för alla taktyper. Testade och godkända av RISE. Våra kompletta paket ger en enklare hantering.



Sida 40–73



SOLENTRA

Solentra är vårt kompletta system för solpanelsinfästning för alla typer av yttskikt och konstruktioner. Utvecklat för det nordiska klimatet.



Sida 74–85



Takavvattning & plåtbeslag

Rännor och rör med tillhörande detaljer samt plåtbeslag i SSAB plåt.



Sida 86–101

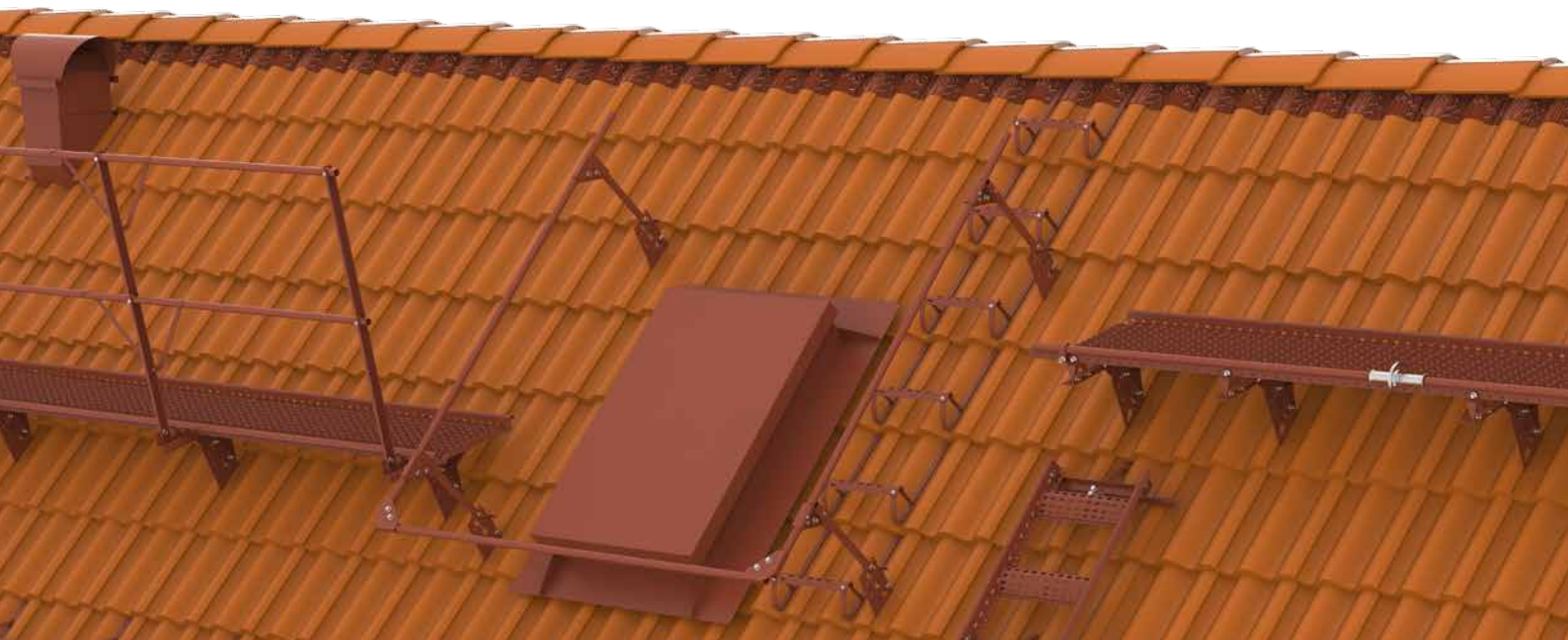

Taktillbehör

Vi har ett mycket brett sortiment av taktillbehör som vi ständigt utvärderar och utvecklar för att du ska kunna arbeta med produkter av rätt kvalitet och till rätt pris.

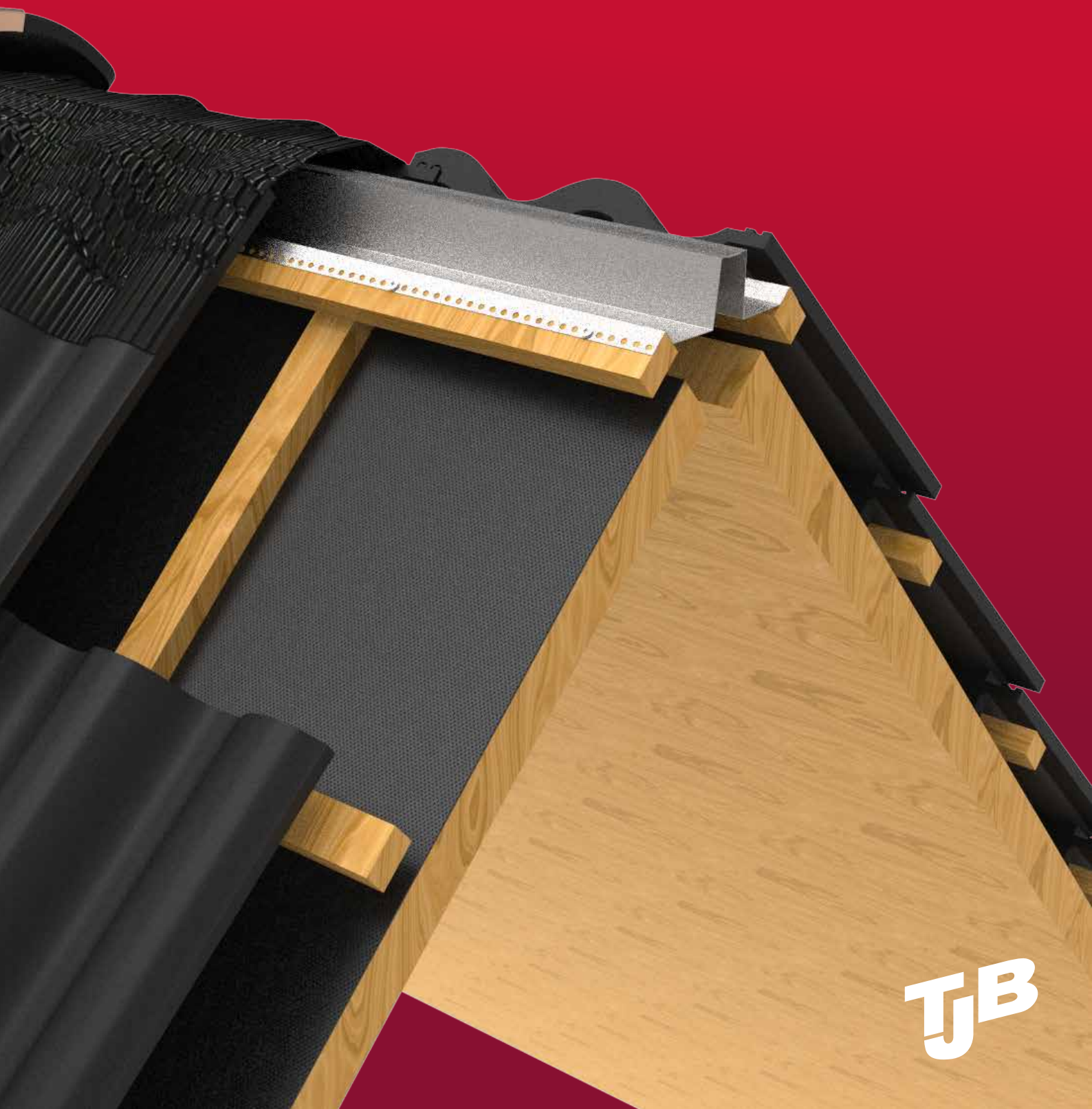

TJB

TAKTILLBEHÖR FÖR FUNKTIONELLA, HÅLLBARA OCH SNYGGA TAK

Med vår målsättning att utveckla och lagerföra kvalitetsprodukter som täcker det behovet vågar vi redan i dag säga att du sannolikt finner de tillbehör som passar till just ditt tak eller din kunds projekt i vårt sortiment. Förutom de allmänt tillgängliga produkterna, beskriver vi här några unika produkter och lösningar som har etablerat sig väl på marknaden.

Taksteg universal motsvarar på marknaden alla tillgängliga och godkända bärläktsteg i en och samma produkt. Taksteget är fabriksammansatt för att passa med vanliga betong takpannor men kan snabbt och enkelt justeras om till övriga mått och läkthöjd. Lagersparande produkt som förenklar butiksförsäljning avsevärt.

Nockregel i metall förenklar det vanligtvis komplicerade arbetet med att fästa en nockbräda av trä eller att bygga en ventilerad nockkonstruktion. Mycket snabbmonterad konstruktion där längder på 1,5 meter överlappas med minst 20 mm, måttet kan ökas mot slutet för att undvika kaping.

TJB takfot, heltäckande plåtbeslag som kombinerar fotplåt med fågelband och fungerar som förhöjning av den första pannraden, beslaget vilar på stödklackar med plats för rännkrokar och monteras på bärläkt eller direkt på kilbyggd konstruktion som ger en fuktsäker övergång mellan tak och hängränna i enlighet med JTD.411.AMA hus.

Kulörkarta taktillbehör

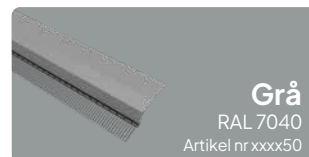
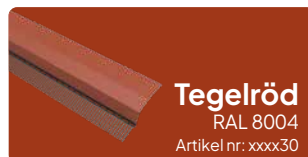

Observera att färgåtergivningen kan avvika från verklig kulör på produkterna.

Många av våra produkter är listade i Basta och bedömda av Sunda Hus och Byggvarubedömningen. Utöver det är vårt sortiment av takpapp och vindskydd registrerat i Svanens husportal.

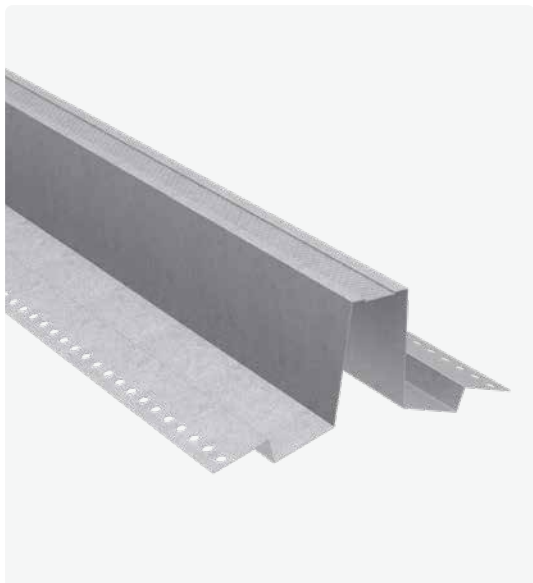

TJB Nockregel i metall

En modern kapningsfri och snabbmonterad produkt istället för traditionell nockbräda. Montaget utgör så även möjlighet till ventilerad nocklösning. Universalhöjd, passar vid taklutning upp till 60° vid nyproduktion och renovering.

Förpackning:	Specifikation:	Art.nr:
10 st/bunt	1.5 m	151015



TJB Takfot 2 monteras med rännkrok på montagebräda

Heltäckande plåtbeslag som kombinerar fotplåt med fågelband samt den nedre pannradens förhöjda understöd. Skarvas med överlapp 40 mm. Ansluter till hängrännan enligt JTD.411 AMA hus. Skyddar läkt och undertak från vatten, snö, löv och fåglar. Passar alla typer av profilerade takpannor samt medför ökad ventilation under taket.

TJB Takfot 2. För placering av både rännkrokar och beslag på samma montagebräda (ovanpå strörläkten). Om takfoten är kilbyggd, monteras istället krokar och beslag direkt på undertaket.

Förpackning:	Specifikation:	Färg:	Art.nr:
13 st/krt	1.2 m	Svart	150220
117 st/pall		T-röd	150230
		Grå	150250

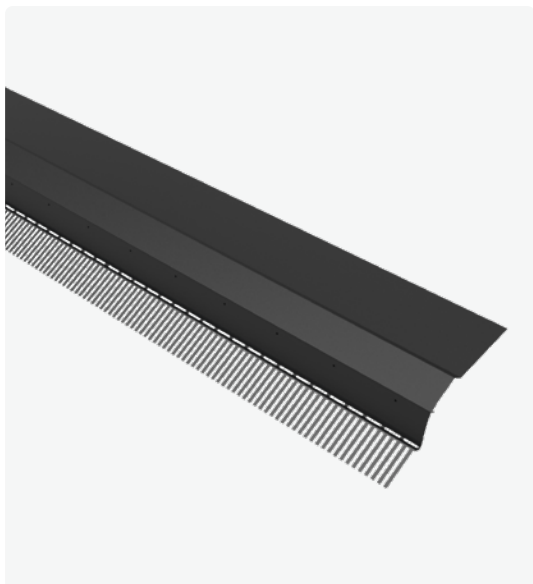

TJB Takfot 3 monteras med rännkrok på råspont alt. fotbrädan

Heltäckande plåtbeslag som kombinerar fotplåt med fågelband samt den nedre pannradens förhöjda understöd. Skarvas med överlapp 40 mm. Ansluter till hängrännan enligt JTD.411 AMA hus. Skyddar läkt och undertak från vatten, snö, löv och fåglar. Passar alla typer av profilerade takpannor samt medför ökad ventilation under taket.

TJB Takfot 3. Om rännkrokarna monteras på fotbräda eller råspont, använd takfot 3 och skruva fast direkt på läkten (min. 25x38 mm).

Förpackning:	Specifikation:	Färg:	Art.nr:
13 st/krt	1.2 m	Svart	150320
104 st/pall		T-röd	150330
		Grå	150350



TJB Minifotplåt

Minifotplåt rekommenderas särskilt när rännkrokarna monteras på takfotsbrädan. Plåten har en klisterremsa som fogar samman med underlagstäckningens klisterkant för att skydda mot fuktkrypning och röta i takfoten. Plåtens droppkant döljer hela tråkanten.

Förpackning:	Specifikation:	Färg:	Art.nr:
2 m st	60x35 mm	Svart	150520



TJB Ventinock

Tätar och ventilerar vid nocken. Tätning för träregel. För 2-kupig betongtakpanna, Skandiaprofil. Åtgång: 1,9 st/meter nock.

Vår produkt är **15% längre** än konkurrenternas, vilket ger dig mer för pengarna.

Förpackning:	Specifikation:	Färg:	Art.nr:
25 st/bunt	1.05 m	Svart	301020
		T-röd	301030



TJB Ventinocktätning

På nockregel av trä eller metall. Följsam och lättmonterad nocktätning för alla typer av profilerade takpannor. Formas dubbelsidigt enbart av nock pannornas vikt. Skyddar effektivt mot indrivande vatten, snö, löv och fåglar.

Åtgång: 1 st/m.

Förpackning:	Specifikation:	Färg:	Art.nr:
16 st/krt	1 m	Svart	151020
480 st/pall		T-röd	151030



TJB Nockbrädshållare, efterjusterbar

Ställbar nockbrädshållare.

Åtgång: Vid 1" läkt 1 st/0,6 m nocklängd, vid 2" läkt 1 st/1,2 m nocklängd.

Förpackning:	Specifikation:	Art.nr:
25 st/krt	50 mm	180030



TJB Roll

Ventilerande nock och valmtätningssulle i aluminium.

Förpackning:	Specifikation:	Färg:	Art.nr:
5 m/rulle	300 mm	Svart	112920
4 st/krt	300 mm	T-röd	112930
	300 mm	Grå	112950
	340 mm	Svart	112820
	340 mm	T-röd	112830



TJB Top Roll

Ventilerande nock- och valmtätningssulle i smidig polypropen.

Förpackning:	Specifikation:	Färg:	Art.nr:
5 m/rulle	310 mm	Svart	123120
4 st/krt	310 mm	T-röd	123130
	310 mm	Grå	123150
	370 mm	Svart	123720
	370 mm	T-röd	123730



TJB Form

Flexibelt tätningsband i aluminium med helklistrande baksida. TJB Form är den universella tätningen för anslutningar på yttertak - t.ex vid genomföringar i tak eller anslutningar mot vägg och skorsten. Materialet är mycket flexibelt, töjbart upp till 60% tack vare sin struktur med kräppat aluminium.

Förpackning:	Specifikation:	Färg:	Art.nr:
5 m/rulle	300 mm	Svart	193320
	300 mm	T-röd	193330
	300 mm	Grå	193350
	600 mm	Svart	193620



TJB Varaflex

Elastiskt och formbart tätningsband av polyisobutylen med sträckmetallinlägg och helklistrad baksida. Tänjbar i båda riktningar och formbar. Varaflex är den universella tätningen för anslutningar på yttertak t.ex vid genomföringar i tak eller anslutningar mot vägg och skorsten.

Förpackning:	Specifikation:	Färg:	Art.nr:
5 m/rulle	300 mm	Svart	193820
	300 mm	T-röd	193830
	300 mm	Grå	193850
	600 mm	Svart	193920
	600 mm	T-röd	193930
	600 mm	Grå	193950



TJB Skorstenstätning

Skorstenstätning i aluminium med helklistrad baksida.

Förpackning:	Specifikation:	Färg:	Art.nr:
5 m/rulle	300 mm	Svart	193020
2 st/krt	300 mm	T-röd	193030
	300 mm	Grå	193050



TJB Fågelband

Fågelband för montering på bärläkt vid takfot. Höjd 55 mm.

Förpackning:	Specifikation:	Färg:	Art.nr:
50 st/krt	1 m	Svart	140020
		T-röd	140030



TJB Fågelband

Fågelband för montering på bärläkt vid takfot. Höjd 55 mm.

Förpackning:	Specifikation:	Färg:	Art.nr:
20 st/krt	5 m/rulle	Svart	146020
		T-röd	146030



Ventilerad förhöjningsläkt med fågelband

Kombinerad takfotsförhöjning 25 mm och fågelband.

Förpackning:	Specifikation:	Färg:	Art.nr:
30 st/krt	1 m	Svart	141020
		T-röd	141030



TJB Rännalstätning

Självhäftande tätningskil av elastiskt polyurethanskum. Tätar mellan takpanna och plåtbeslag.

Förpackning:	Specifikation:	Färg:	Art.nr:
50 st/krt	1 m Höjd: 60 mm	Svart	142020



TJB Takpannespik

Rostfri spik för infrästning av betongpannor ochnockpannor. Rostskyddsklass A2.

Förpackning:	Specifikation:	Art.nr:
200 st/pkt 12 pkt/krt	75 x 3,1 mm	250010



TJB Takpanneskruv

Rostfri skruv för infrästning av betongpannor ochnockpannor. Rostskyddsklass A2.

Förpackning:	Specifikation:	Art.nr:
200 st/pkt	75 x 4,8 mm	262010
12 pkt/krt	75 x 4,8 mm med bricka	262510



TJB Nockskruv

Rostfri skruv för infrästning av nockpannor samt ströläkt för bättre täthet papp/ströläkt. Rostskyddsklass A2.

Förpackning:	Specifikation:	Art.nr:
50 st/pkt	60 x 4,2 mm	280010
12 pkt/krt	60 x 4,2 mm med bricka	281010



TJB Tegelkrok

Rostfri krok för infästning av lertegelpannor.

Förpackning:	Specifikation:	Art.nr:
100 st/pkt	U-profil	290010
12 pkt/krt	S-profil	291010



TJB Tegelkrok universal

Rostfri klammer för infästning av takpannor. Passar alla modeller av lertegel- och betongpannor.

Förpackning:	Art.nr:
100 st/pkt	292000



TJB Taksteg för plåttak

B13 i montagebilaga

Skrivas direkt i takplåten. Passar till alla vanligt förekommande typer av takprofiler. Med tätningstremsa i butyl. Magnelis med pulverlack.

Godkända upp till 4 meters fasadhöjd och max 45° lutning. Även vändbar.

Förpackning:	Kvalitet:	Färg:	Art.nr:
10 st/krt		Svart	321020
		T-röd	321030



TJB Taksteg Universal

B10 i montagebilaga

Ställbart mellan 20-30 cm i bredd och 1- eller 2-tums bärläkt.

Passar till alla vanligt förekommande typer av takpanneprofiler.

Förinställd för 2-kupig betongpanna och 25 mm bärläkt. Godkända för användning upp till 4 m fasadhöjd och max 45° taklutning. Magnelis med pulverlack.

Förpackning:	Kvalitet:	Färg:	Art.nr:
14 st/krt		Svart	322520
280 st/pall		T-röd	322530
		Grå	322550



TJB Taksteg Universal (omonterad)

B10 i montagebilaga

Omonterat taksteg universal i liten förpackning som kan lagras och exponeras på mindre yta.

Taksteget slutmonteras med 6 skruvar enligt bipackad bildbeskrivning i två steg. Monteringstid ca 1 minut.

Förpackning:	Kvalitet:	Färg:	Art.nr:
8 st/krt		Svart	322420
432 st/pall		T-röd	322430
		Grå	322450



TJB Kopplad takstege- universal

B11 i montagebilaga

Universaltaksteget kan med tilläggsprodukterna Länk och Monteringspaket enkelt omvandlas till en fast takstege och blir därmed godkänd vid fasadhöjd även över 4 m och/eller 45° taklutning.

Godkänd enligt SS-EN12951:2004 för infästning av livlina. För nyproduktion och eftermontering. Utförlig monteringsanvisning på hemsidan, www.tjb.se

Åtgång/godkänd steg: Ett länkpar mindre än antalet taksteg universal + ett monteringspaket för en full längd.



Länk

Magnelis med pulverlack.

Åtgång: Ett mindre länkpar än antal taksteg i steglängd.

Förpackning:	Färg:	Art nr:
14 par/krt	Svart	322620
	T-röd	322630
	Grå	322650



Monteringspaket

2 st startprofiler, 4 st infästningsjärn och skruv.

Åtgång: Ett paket per steglängd.

Förpackning:	Färg:	Art.nr:
50 st/pkt	Svart	322600



Kvalitets-/Miljöbedömning:



TJB Taksteg för betongtakpannor

B12 i montagebilaga

Godkända för användning upp till 4 m fasadhöjd och max 45° taklutning.

Magnelis med pulverlack.

Förpackning:	Specifikation:	Färg:	Art.nr:
14 st/krt	2-kup		
280 st/pall	25 mm	Svart	312520
	25 mm	T-röd	312530
	25 mm	Grå	312550
	40 mm	Svart	314520
	40 mm	T-röd	314530
	40 mm	Grå	314550
	1-kup		
	40 mm	T-röd	212530



Kvalitets-/Miljöbedömning:



TJB Taksteg för lertegelpannor

B12 i montagebilaga

Godkända för användning upp till 4 m fasadhöjd och max 45° taklutning.

Magnelis med pulverlack.

Förpackning:	Specifikation:	Färg:	Art.nr:
14 st/krt	2-kup		
280 st/pall	25 mm	T-röd	212530
	1-kup		
	25 mm	Svart	202530



TJB Takfotsgaller

Omonterat taksteg universal i liten förpackning som kan lagras och exponeras på mindre yta.

Taksteget slutmonteras med 6 skruvar enligt bipackad bildbeskrivning i två steg. Monteringstid ca 1 minut.

Förpackning:	Specifikation:	Färg:	Art.nr:
15 st/bunt	1 m/st	Svart	141520



Moss-stop

Mossbeslag i zink för montering pånocken. Förhindrar påväxt av mossa, alger, lava och mögel.

Används med fördel på nya tak för att behålla det rena taket.

Kan kapas till önskad längd.

Förpackning:	B x L/r:	Art.nr:
36 st/krt 144 st/låda	50 x 385 mm	172000



TJB Glidskydd

E6 i montagebilaga

Fast glidskydd för väggstege vid takfot. Bygel. Passar alla takprofiler.

Magnelis med pulverlack.

Förpackning:	Kvalitet:	Färg:	Art.nr:
10 st/krt		Vit	220010
		Svart	220020
		T-röd	220030
		Grå	220050



TJB Glidskydd PAR

E7 i montagebilaga

Fast glidskydd för väggstege vid takfot. Passar alla takprofiler.

Magnelis med pulverlack.

Förpackning:	Kvalitet:	Färg:	Art.nr:
10 st/krt		Svart	221020
		T-röd	221030
		Grå	221050



TJB Glidskydd PAR för plåttak

E7 i montagebilaga

Fast glidskydd för väggstege vid takfot. För montering på profilerade plåttak eller papptak. Levereras med gummitätning på undersidan. Magnelis med pulverlack.

Förpackning:	Kvalitet:	Färg:	Art.nr:
10 st/krt		Svart	221520
		T-röd	221530
		Grå	221550



TJB Glidskydd för fasad

E10 i montagebilaga

Fast glidskydd för montering på fasad eller taksarg. För lös väggstege. Godkänd för max 1.50 kg belastning.

Förpackning:	Kvalitet:	Färg:	Art.nr:
10 st/krt		Vit	222510
		Svart	222520
		T-röd	222530
		Grå	222550



Glidskydd på fast takstege

E8 i montagebilaga

Glidskydd för infästning på fast takstege.

Uppfyller fodringarna enligt SS831.342.

Förpackning:	Kvalitet:	Färg:	Art.nr:
10 st/krt		Svart	619020
		T-röd	619030
		Grå	619050



Glidskydd för infästning på dubbelfals plåt och klicktak

E9 i montagebilaga

Monteras på ståndfalsen så att upprest stege har stöd mot ränna eller takfot.

Uppfyller fodringarna enligt SS831342.

Kvalitet:	Färg:	Art.nr:
	Svart	619120
	T-röd	619130
	Grå	619150



TJB Snökrok

Lämplig som ishinder i samband med snörasskydd. Magnelis med pulverlack. Höjd: 65 mm.

Åtgång: 3-4 st/m². Placering på taket, se hemsida.

Förpackning:	Färg:	Art.nr:
100 st/krt	Svart	500020
	T-röd	500030

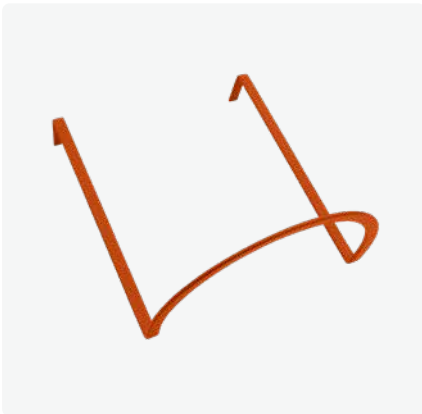

TJB Snöraskrok

Lämplig som snöglidhinder. Magnelis med pulverlack. Höjd: 75 mm.

Åtgång: 3-4 st/m². Placering på taket, se hemsida.

Förpackning:	Färg:	Art.nr:
50 st/krt	Svart	501020
	T-röd	501030
	Grå	501050



TJB Snöplog för takpannetak

Förhindrar att t.ex. en ventilationshuv demoleras av glidande snö, snömassan delas med hjälp av plogen och passerar istället på båda sidor. Höjd: 100 mm. Justerbar läktinfästning 25-45 mm.

Förpackning:	Färg:	Art.nr:
1 st/krt	Svart	500120
	T-röd	500130



Ventilationshuv, Ställbar

Exklusiv ventilationshuv för mekanisk ventilation med skyddande takkåpa samt galler för att stoppa smådjur.

Rördiameter 125/160 mm. Ställbar upp till 40°.

Specifikation:	Färg:	Art.nr:
2-kup BTG	Svart	722920
	T-röd	722930
	Grå	722950
2-kup LTG	T-röd	822730
1-kup LTG	T-röd	812730

NYHET



Ventilationshuv för profilerad plåt, Ställbar

Exklusiv ventilationshuv för mekanisk ventilation med skyddande takkåpa samt galler för att stoppa smådjur. Kompletteras med 1 m. förlängningsplåt/ar upp tillnock om avståndet överstiger 500 mm till centrum håltagning.

Rördiameter 125/160 mm.

Ställbar upp till 40°.

Specifikation:	Färg:	Art.nr:
Vent.huv	Svart	722420
Vent.huv	T-röd	722430
Förlängningsplåt 1 m	Svart	721920
Förlängningsplåt 1 m	T-röd	721930

NYHET



Kaminhuv

Kaminhuv som passar rökrör med dimension 130, 150 eller 200 mm. Montaget kan utföras i nock eller utmed takfall. Levereras som platt paket.

Tillbehör: topadapter enligt rökrörets dimension (anges vid beställning).

Specifikation:	Färg:	Art.nr:
Kaminhuv	Svart	730120
Kaminhuv	T-röd	730130
Topadapter 130 mm		730700
Topadapter 150 mm		730900
Topadapter 200 mm		731100



Avloppsluftare i plåt för lertegelpannor

Komplett med flexslang och underbeslag.

Specifikation:	Färg:	Art.nr:
2-kup LTG	T-röd	723030
1-kup LTG	T-röd	723530



Avloppsluftare i plåt för betongpannor

(skandia profil)

Komplett med flexslang och underbeslag.

Specifikation:	Färg:	Art.nr:
2-kup BTG	Svart	722020
	T-röd	722030
	Grå	722050

NYHET

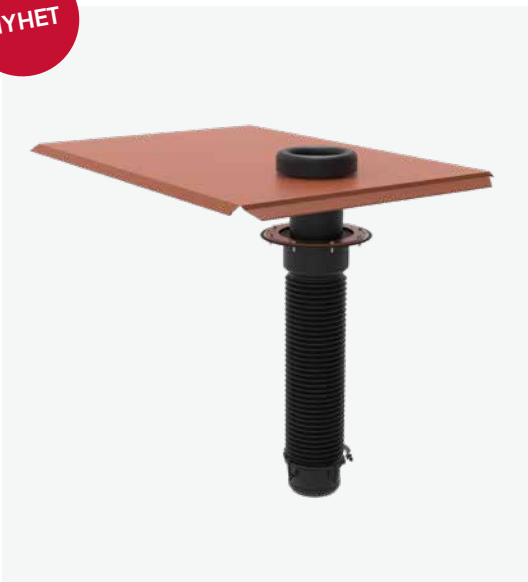

Avloppsluftare för profilerad plåt

Komplett med flexslang och underbeslag. Kompletteras med 1 m. förlängningsplåt/ar upp tillnock om avståndet överstiger 500 mm till håltagning.

Specifikation:	Färg:	Art.nr:
Avloppsluftare för profilerad plåt	Svart	721820
Avloppsluftare för profilerad plåt	T-röd	721830
Förlängningsplåt 1 m	Svart	721920
Förlängningsplåt 1 m	T-röd	721930



Flexslang till genomföringspanna för 2-kup betongpanna, komplett

Kragöringår.

Specifikation:	Färg:	Art.nr:
10 st/krt	Svart	724020
	T-röd	724030



Montagefläns för lätt undertak

Passar till samtliga modeller Avloppsluftare från oss.

Art.nr:

724200



TJB Taklucka

B14 i montagebilaga

Kondensisolerad tillträdeslucka. Öppningsmått 665x965 mm. Lämplig taklutning max 45°, max snözon 3,5. Luckan är vänsterhängd och försedd med uppställningsspärr samt exenterlås för utvändig eller invändig låsning.

Anpassad för panntak och lertegel.

Förpackning:	Kvalitet:	Färg:	Art.nr:
1 st/krt		Svart	701020
		T-röd	701030
		Grå	701050

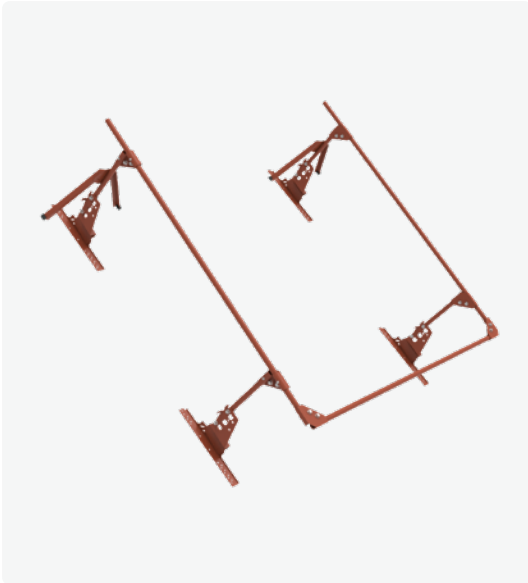

Skyddsräcke för taklucka

E2:1 i montagebilaga

Komplett paket innehåller; 3 st rör 1500 mm, 4 st konsol, 4 st fotplatta, 4 st stolpe, 6 st multivinkel, 2 st stödben, 5 st monteringsatts.

Kvalitet:



Förpackning:	Specifikation:	Färg:	Art.nr:
1 st/krt	BTG RSP	Svart	685020
	BTG RSP	T-röd	685030
	BTG RSP	Grå	685050
	LTG RSP	T-röd	685430

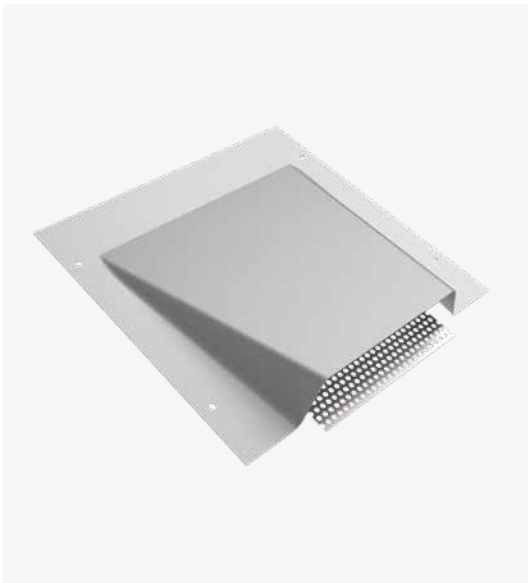

TJB Ventilationsbeslag i galv

Ventilationsbeslag i galvad plåt med stansat nät, allt i ett. Håltagning 1x100 mm alt. 2 x 75 mm.

Förpackning:	Specifikation:	Art.nr:
20 st/förp	195 x 190 x 35 mm	130010
100 st/krt		



TJB Ventilationsbeslag i plast

Ventilationsbeslag i plast med stansat nät, allt i ett. Håltagning 75 mm.

Förpackning:	Specifikation:	Färg:	Art.nr:
10 st/förp	160 x 130 x 32 mm	Svart	130020
100 st/krt			

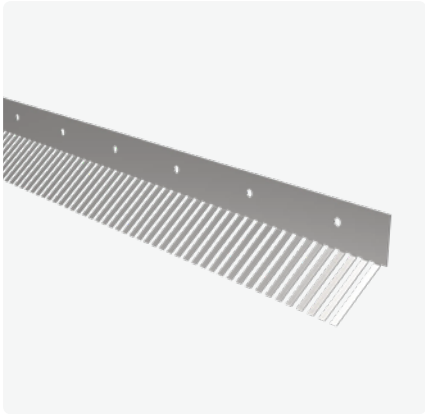

Museband 28 för nyproduktion

Stoppar möss och ger en effektiv ventilation av panel. Passar både stående och liggande panel.

Endast 3 mm öppning mellan tänderna.

Material: Stål, varmförzinkad

Förpackning för butiksspjut.

Förpackning:	Färg:	Art nr:
100 m/krt (10 påsar x 10 m)	1 m/st Höjd: 28 mm	101212

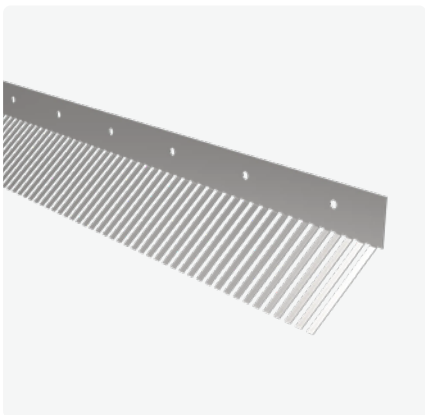

Museband XL40 för nyproduktion

Stoppar möss och ger en effektiv ventilation av panel. Används vid spikläkt från 34 mm. Passar både stående och liggande panel.

Endast 3 mm öppning mellan tänderna.

Material: Stål, varmförzinkad

Förpackning för butiksspjut.

Förpackning:	Färg:	Art nr:
100 m/krt (10 påsar x 10 m)	1 m/st Höjd: 40 mm	101320

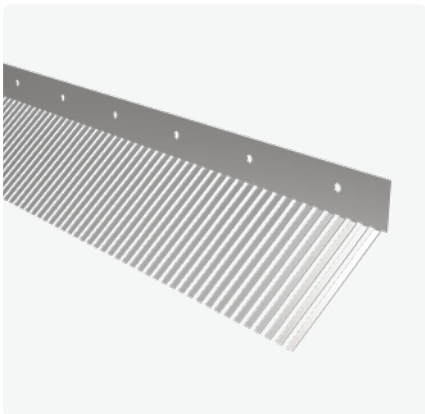

Museband XL55 för nyproduktion

Stoppar möss och ger en effektiv ventilation av panel. Används vid spikläkt från 45 mm. Passar både stående och liggande panel.

Endast 3 mm öppning mellan tänderna.

Material: Stål, varmförzinkad

Förpackning för butiksspjut.

Förpackning:	Färg:	Art nr:
100 m/krt (10 påsar x 10 m)	1 m/st Höjd: 55 mm	101310

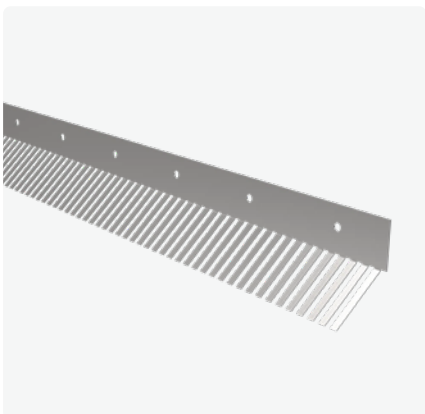

Museband för befintlig panel

Tätande ventilationsband. Stoppar möss och ger en effektiv ventilation av panel. Monteras i efterhand under befintlig panel.

Endast 3 mm öppning mellan tänderna.

Material: Stål, varmförzinkad

Förpackning för butiksspjut.

Förpackning:	Färg:	Art nr:
100 m/krt (10 påsar x 10 m)	1 m/st Höjd: 28 mm	101222



TJB Insektsnät i aluminium

Maskvidd: 1,3 mm x 1,3 mm.

Uppfyller fordringar i Hus AMA 08 avsnitt ZSD.21.

Förpackning:	B x L/r:	Art.nr:
8 rl/krt	150 mm x 10 m	137015
8 rl/krt	200 mm x 10 m	137020
8 rl/krt	300 mm x 10 m	137030
8 rl/krt	400 mm x 10 m	137040
6 rl/krt	500 mm x 10 m	137050
6 rl/krt	600 mm x 10 m	137060
6 rl/krt	800 mm x 10 m	137080
6 rl/krt	1000 mm x 10 m	137100
6 rl/krt	1200 mm x 10 m	137120
6 rl/krt	300 mm x 30 m	138030
6 rl/krt	600 mm x 30 m	138060



TJB Insektsnät i armerad glasfiber

Maskvidd: 2,5 mm x 2,5 mm

Färg: Grå

Uppfyller fordringar i Hus AMA 08 avsnitt ZSD.21.

Förpackning:	B x L/r:	Art.nr:
24 rl/krt	100 mm x 25 m	135010
16 rl/krt	150 mm x 25 m	135015
12 rl/krt	200 mm x 25 m	135020
8 rl/krt	250 mm x 25 m	135025
8 rl/krt	300 mm x 25 m	135030
8 rl/krt	400 mm x 25 m	135040
6 rl/krt	500 mm x 25 m	135050
6 rl/krt	600 mm x 25 m	135060
6 rl/krt	750 mm x 25 m	135075
6 rl/krt	1000 mm x 25 m	135100
6 rl/krt	1200 mm x 25 m	135120



TJB Fågelpiggar

Förhindrar fåglar från att uppehålla sig på taket eller andra utsatta ställen. Rostfria piggar. Modulerna kan sättas samman så att de kan användas även mot småfåglar. Piggarnas höjd 12 cm.

Förpackning:	Specifikation:	Art.nr:
10 st/krt	4-piggars Bredd 150 mm Längd: 50 cm	145005
10 st/krt	2-piggars Bredd 60 mm Längd: 50 cm	145006
30 st/krt	4-piggars Bredd 150 mm Längd: 1 m	145030



Lungan

Ersätter traditionellt montage av insektsnät i luftspalt. Ventilationsröret monteras vid nyproduktion från insidan. Vid ersättning av befintligt skadat nät monteras röret från utsidan.

Ljusterbar längd med ändhylsor.

Snabbt montage och effektivare skydd. Läs mer på vår hemsida.

Material: metallnät/plast, går bra att kapa med ex sekator.

Förpackning:	Specifikation:	Art.nr:
10 st/krt	Längd: 1130 - 1230 mm Diameter: 30 mm	130030

NYHET

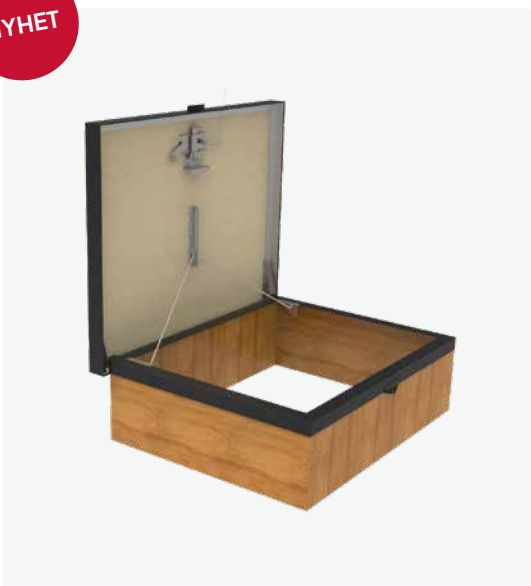

Taklucka för träram

Kondensisolerad med uppställningsspärr, öppningsmått 700 x 900 mm. För max taklutning 45°, max snözon 3,5.

Luckan kan öppnas valfritt från in- eller utsidan, liksom möjligheten att låsa med hänglås (ingår ej).

Träramen monteras enkelt ihop från ett platt paket.

Träram ingår i 702220.

Specifikation:	Färg:	Art.nr:
700 x 900 mm	Svart	702220



TJB Expanderande tätningsband

Självhäftande tätningsband. Självpanderar upp till höjd 50 mm. Tätar mellan t.ex takpanna och plåtbeslag.

Förpackning:	B x L/r:	Art.nr:
15 st/krt	20 mm x 5 m	143055



TJB Butyltejp

För tätning mellan underlagstak och ströläkt mm. Tjocklek 1,3 mm.

Förpackning:	B x L/r:	Art.nr:
10 st/krt	15 mm x 60 m	162022



TJB Duotejp

Dubbelsidig tejp för alla typer av underlagstäckning.

Förpackning:	B x L/r:	Art.nr:
12 st/krt	50 mm x 25 m	162120



TJB Repatejp

För lagning av underlagstäckning.

Förpackning:	B x L/r:	Art.nr:
12 st/krt	50 mm x 25 m	162220

Har du frågor eller vill veta mer om våra produkter?

Hör av dig till oss så hjälper vi dig att hitta rätt lösning! Du når oss på **0512-199 59** eller **info@tjb.se**.

Takpapp

Takpapp finns i flera varianter med olika funktioner. Underlagsduk är lätt och enkel att montera, medan underlagspapp är kraftigare med tjockare bitumenlager. Ytpapp används som yttersta skyddet mot regn, snö och UV-strålning.



OLIKA FUNKTIONER OCH EGENSKAPER

Underlagsduk är en takpapp som är belagd med polypropenväv på båda sidor och har därför extra hög riv- och draghållfasthet trots lägre vikt/m². Den låga vikten i kombination med ett större format gör det enklare att hantera underlagsduken på taket och monteringen går snabbare än med klassisk underlagspapp. Underlagsduk får aldrig användas som underlag till svetsbara tätskikt.

Underlagspapp är precis som underlagsduk uppbyggd runt en stomme av polyester men har ett tjockare lager köldflexibel bitumen och är ytbelagd med sand. Kan användas som underlagstäckning till de flesta ytskikt.

Ytpapp erbjuder vi i tre modeller för både proffs och gör-det-självanvändare. SEM 3600 är vår enklaste modell för t.ex. lekstugor och friggebodar. SBS 4100 har dubbel klisterkant och kan användas på alla tak ned till 3° taklutning medan vår tyngsta produkt, SBS 5500, är godkänd för svetsmontering. Som underlag till en svetsbar ytpapp rekommenderar vi vår underlagspapp YEM 2000.

Diffusionsöppet underlagstak för frihängande konstruktioner. Används även vid renovering där både genomtrampningsskydd och diffusionsöppenhet prioriteras exempelvis på gamla sticketak (spånbeklädda undertak). I branschen används dessa typer även på råsponttak utan luftspalt mellan isolering och undertak, vi avråder från att utföra denna typ av konstruktion på grund av lång fuktvandringstid genom organiskt material.

Fotplåtsremsa används för att motverka fuktökning vid takfot medan **grundisolering** används till murade grunder och liknande. Grundisolering är uppbyggd enligt samma princip som underlagspapp YEP 2500 och finns i bredder från 125 – 330 mm.

Med anledning av EU bestämmelse from 2021-07-01 är det inte tillåtet att P-märka underlagspapp längre. Vi har dock valt att fortsätta vårt samarbete med RISE och med detta garantera att produkterna håller samma kvalitet som tidigare.

Många av våra produkter är listade i Basta och bedömda av Sunda Hus och Byggvarubedömningen. Utöver det är vårt sortiment av takpapp och vindskydd registrerat i Svanens husportal.

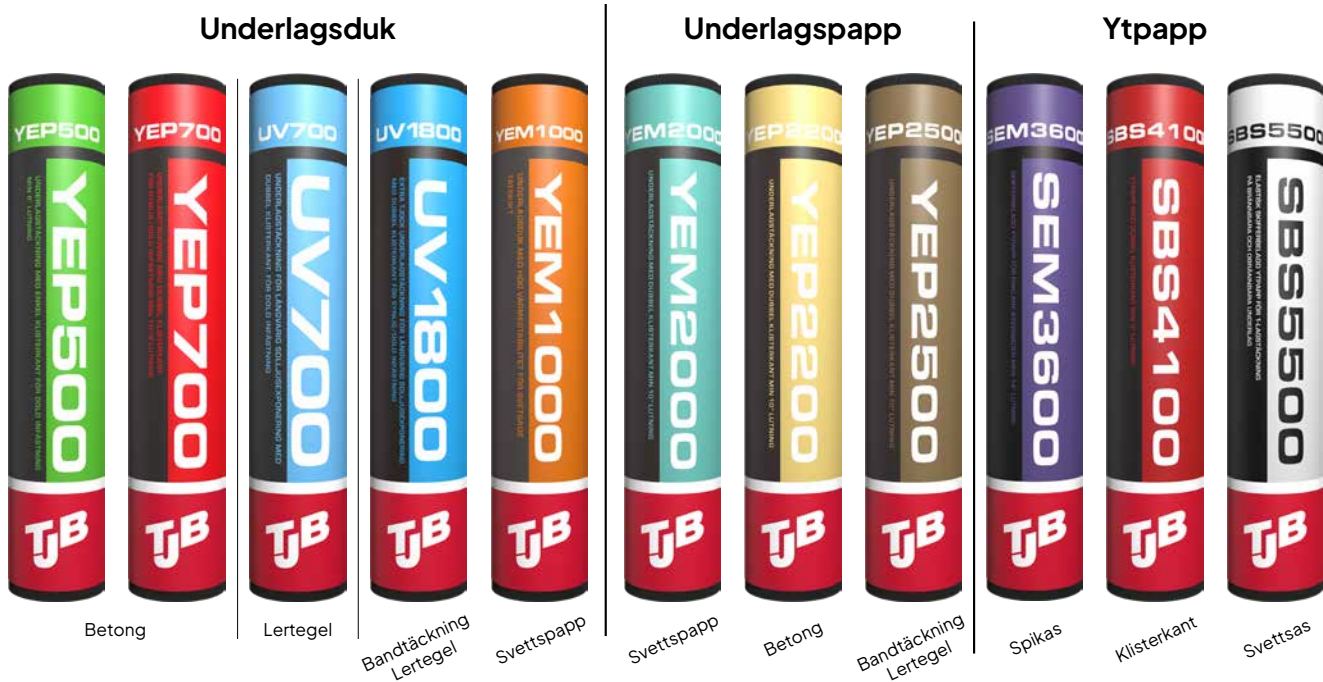

Vad betyder de olika bokstäverna i pappnamnen?

Beteckning	Beskrivning
Y	Produkten har en ytbeläggning. Denna beläggning är oftast sand eller polyesterväv.
E	Produkten bygger på elastisk asfalt, vilket gör den mer flexibel.
P	Produkten har en rivstark polyesterstomme.
M	Produkten har en mineralstomme som tål hetta men den är inte så rivstark.
UV	Produkten är ultraviolet stabil produkt och klarar därför att ligga exponerade till solens strålar en längre tid än andra produkter.
S	Produktens yta är belagd med sand eller skiffer för att ge extra skydd och hållbarhet mot väderpåverkan.
B	Produkten bygger på bitumen som är en typ av asfaltmaterial som används för att göra takpappen vattentät och tålig mot väder och vind.

Siffrorna anger ca vikten på takpappen i gram per kvadratmeter. "YEP 700" betyder att takpappen väger 700 gram per kvadratmeter.

Välj rätt produkt i tabellen

På **svaga eller skadade tak** med vassa rivningsrester krävs en produkt som tål hög mekanisk påverkan. Anspikningen av ströläkt mellan takstolar får ofta inte samma dragkraft varpå spikhålen kan rivas upp något av den höga glidbelastning som uppstår av skor vid förflyttning på taket. Oavsett produktval rekommenderar vi att en bitumentätning placeras mellan underlagstak och ströläkt, särskilt då vid snedställd läkt mot t.ex. rännalar.

Omständigheter och väderexponering; vid kall och våt väderlek fäster klisterkanter tillfälligt sämre, även vid bruk av värmepistol eller liknande finns risk för skador vid hård vind, här är en produkt avsedd för synlig spik genom båda lagren att föredra.

Till ofalsade lertegelpannor rekommenderar vi någon av våra extra UV-stabila sorter.

Falsad plåt-/klicktak - Plåtens undersida får inte ha kontakt med spikskallar. Klamring och infästning skruvas igenom underlagstäckningen. Välj produkt för extrem mekanisk påverkan.

Vad har taket för lutning? Arbetet med montering av takpapp vid taklutningen över 37° belastar takpappens infästning mycket hårt och bidrar till högre mekanisk påverkan från skor och materialavlägg. Lägsta taklutning för respektive underlagsprodukt anges i tabellen.

Komplicerad konstruktion med kupor, rännalar, takfönster etc? På dessa tak är det svårt att utföra arbetet helt korrekt med dold infästning, vi rekommenderar en produkt som får genomspikas synligt genom båda lagren.

Tabell underlagstak	YEP 500	YEP 700	UV 700	UV 1800	YEM 1000	YEM 2000	YEP 2200	YEP 2500	Strong roll
Frihängande									X
Fast underlag	X	X	X	X	X	X	X	X	
Falsade pannor	X	X	X	X			X	X	X
Ofalsade pannor			X	X				X	
Profilerad plåt	X	X	X	X			X	X	X
Bandtäckning (plåt)				X				X	
Under brännbar papp					X	X			
Diffusionsöppen									X
Hög mek. påverkan		X	X	X			X	X	
Extrem mek. påverkan				X				X	
Antal m ² /rulle	25/10	25/10	25/10	12	20	10	10	10	75/37,5
Produktgaranti	30	30	30	30			20	20	
Minsta taklutning	6	6/10	6/10	3			10	10	14
Antal klisterkanter	1/2	2	2	2	2	2	2	2	2
Frå spikas synligt genom båda lagren		X	X	X			X	X	



Kvalitets-/Miljöbedömning:

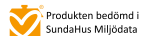

YEP 500 enkel kk

Lämplig under ytskikt uppburna av läkt, mot träunderlag.

Minsta taklutning 6°, endast dold spikning eller klammer.

Kvalitet enligt AMA Hus: JSB.412.



Förpackning:	Specifikation:	Art.nr:
33 rullar/pall	1 x 25 m/rulle	192510
63 rullar/pall	1 x 10 m/rulle	192511



Kvalitets-/Miljöbedömning:

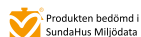

YEP 500 dubbel kk

Lämplig under ytskikt uppburna av läkt, mot träunderlag.

Minsta taklutning 6°, endast dold spikning eller klammer.

Kvalitet enligt AMA Hus: JSB.412.



Förpackning:	Specifikation:	Art.nr:
33 rullar/pall	1 x 25 m/rulle	192520



Kvalitets-/Miljöbedömning:



YEP 700 dubbel kk

Lämplig under ytskikt uppburna av läkt, mot träunderlag samt där genomspikning krävs (ränndalar och kupor mm).

Minsta taklutning 6° med dold spikning eller klammer. Minsta taklutning 10° vid spikning genom båda lagren.

Kvalitet enligt AMA Hus: JSB.41 UD2.



Förpackning:	Specifikation:	Art.nr:
30 rullar/pall	1 x 25 m/rulle	192710
63 rullar/pall	1 x 10 m/rulle	192711

NYHET



Kvalitets-/Miljöbedömning:

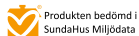

UV 700 dubbel kk

Lämplig under ofalsade lertegelpannor och andra ytskikt uppburna av läkt mot träunderlag.

Skyddad mot UV ljus och kan exponeras helt öppet under 6 månader.

Minsta taklutning 6° med dold spikning eller klammer. Minsta taklutning 10° vid spikning genom båda lagren.

Kvalitet enligt AMA Hus: JSB.41 UD2.



Förpackning:

Specifikation:

Art.nr:

30 rullar/pall

1 x 25 m/rulle

192570



Kvalitets-/Miljöbedömning:



UV 1800 dubbel kk

Lämplig under planplåt, ofalsade takpannor och skiffertak eller som extra högkvalitativt underlag under övriga ytskikt ex. nära havsmiljö. Tunnare klisterkanter än övrigt material för att minimera nivåskillnad. Skyddad mot UV ljus och kan exponeras helt öppet under 12 månader.

Minsta taklutning 3° med dold spikning eller klammer. Minsta taklutning 10° vid spikning genom båda lagren.

Kvalitet enligt AMA Hus: JSB.41 UD1.



Förpackning:

Specifikation:

Art.nr:

33 rullar/pall

1 x 12 m/rulle

192800

NYHET



Kvalitets-/Miljöbedömning:

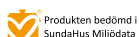

YEM 1000 dubbel kk

Underlagsduk under svetsbara tätskikt med hög värmestabilitet. Glasfiberstommen som är belagd med SBS-modifierad bitumen ger hög rivstyrka och formstabilitet. De dubbla klisterkanterna säkerställer en tät och hållbar installation. Skyddad mot UV-ljus och kan exponeras helt öppet i upp till 3 månader.

Minsta taklutning 1,4° med dold spikning eller klammer. Minsta taklutning 10° vid spikning genom båda lagren.

Kvalitet enligt AMA Hus: JSB.41 UD1.



Förpackning:

Specifikation:

Art.nr:

28 rullar/pall

1 x 20 m/rulle

192210



Kvalitets-/Miljöbedömning:



YEM 2000 dubbel kk

Lämplig som underlag till svetsade bitumentätskikt mot underlag av träpanel, produkten är något flamtålig men ej svetsbar. Uppbyggd på glasfiberstomme, ytan är sandbeströdd.

Minsta taklutning enligt krav på tätskiktet (min 1,5°).

Skall väderskyddas snarast möjligt.

Kvalitet enligt AMA Hus: JSB.1.



Förpackning:	Specifikation:	Art.nr:
35 rullar/pall	1 x 10 m/rulle	192291



Kvalitets-/Miljöbedömning:



YEP 2200 dubbel kk

Lämplig ned till 14° taklutning som underlag för falsade takpannor och profilerad plåt som monteras med läkt och som underlag för shingeltätskikt.

Tillämplig som underlag för svetsade bitumentätskikt.

Överlappas som klisterkant mot klisterkant.

Kvalitet enligt AMA Hus: JSB.21.



Förpackning:	Specifikation:	Art.nr:
35 rullar/pall	1 x 10 m/rulle	192310



Kvalitets-/Miljöbedömning:



YEP 2500 dubbel kk

Lämplig ned till 6° taklutning som underlag för planplåt/bandtäckning, lertegeltak och övriga yttskikt på läkt.

Tillämplig som underlag för svetsade bitumentätskikt.

Överlappas som klisterkant mot klisterkant.

Kvalitet enligt AMA Hus: JSB.21



Förpackning:	Specifikation:	Art.nr:
30 rullar/pall	1 x 10 m/rulle	192225



Kvalitets-/Miljöbedömning:



SEM 3600

SEM 3600 har en stomme av mineralfiberfilt som är impregnerad och belagd på båda sidor med SBS asfalt. Tätskiktets exponerade yta är skyddsbelagd med skiffer.

Används som ytskikt på enklare byggnader som t.ex. friggebodar, lekstugor, uthus med minst 14° taklutning.

Ingen klisterkant.

Förpackning:	Specifikation:	Art.nr:
24 rullar/pall	1 x 8 m/rulle	198036



Kvalitets-/Miljöbedömning:



SBS 4100 dubbel kk

SBS 4100 är en elastisk tätskiktsmatta uppbyggd på en kraftig polyesterfilt som belagts med SBS-polymiserad bitumen som gör applicering möjlig även vid låga temperaturer. Ovansidan är belagd med valsat kristallsvart granulat medan undersidan är försedd med polyesterfolie. Rullen är försedd med övre- och undre avdragbar remsa för självklistrande applicering.

Kan användas för lutningar ner till 3° för alla typer av tak med spikbara underlag.



Förpackning:	Specifikation:	Art.nr:
24 rullar/pall	1 x 8 m/rulle	198041



Kvalitets-/Miljöbedömning:



SBS 5500

Elastisk tätskiktsmatta uppbyggd på en kraftig polyesterfilt som belagts med SBS-polymiserad bitumen.

Ovansidan är belagd med valsat mörkgrått naturskiffer medan undersidan är försedd med polyetenfolie.

Användningsområde: 1-lagstäckning av yttertak vid såväl nyproduktion som renovering.



Förpackning:	Specifikation:	Art.nr:
20 rullar/pall	1 x 8 m/rulle	198040



Kvalitets-/Miljöbedömning:

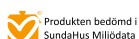

Kvalitets-/Miljöbedömning:

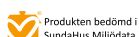

Kvalitets-/Miljöbedömning:



TJB Fotplåtsremsa

Helklistrad fotplåtsremsa för vattentät montage av fotplåt.

Passar till marknadens olika fotplåtar. Stomme av polyester, belagd med SBS modifierad bitumen och ett lager av PP-väv på undersidan.

Helklistrad med skyddsfilm, ej svetsbar.

Förpackning:	Specifikation:	Art.nr:
60 rullar/pall	0.33 x 25 m	192810

Strong Roll

Ett 3-skikt diffusionsöppet underlagstak med dubbla klisterkanter.

Lätt och rivstarkt underlagstak som kan ligga an mot isolering utan luftspalt. Uppfyller alla krav på genomtrampningsskydd vid montage direkt på takstolarna ned till 14° taklutning eller som diffusionsöppet genomtrampningsskydd på spåntak (sticketak). Rekommenderas inte som underlagstäckning på råsponttak (råsponttak skall ha en väl fungerande luftspalt mot isolering och bör därför beläggas med en diffusionstät produkt).

Förpackning:	Specifikation:	Art.nr:
20 rullar/pall	1,50 x 50 m	194000
24 rullar/pall	1,50 x 25 m	194020

Strong roll kommer övergå till nya artikelnummer under 2025

	1,50 x 25 m	194025
	1,50 x 50 m	194050

TJB Flextejp

P-märkt Byggfolietejp för tätning av skarvar mellan ångspärrar, underlagstak och vindskydd. Reparerar hål och revor samt tätar vid t.ex rörgenomföringar. Ålders- och UV-beständig.

Förpackning:	Specifikation:	Art.nr:
12 rullar/krt	50 mm x 25 m	162320
8 rullar/krt	75 mm x 25 m	162375
6 rullar/krt	100 mm x 25 m	162310
125 ark/krt	Ark: 200 x 200 mm	162300



TJB Takmassa

Limmar, tätar och fogar. Universalmassa som fäster på betong, lertegel, plåt, papp mm.

Används som: Takpanelim, Nockmassa, Asfaltskitt/klister. Tätning mellan underlagstak och ströläkt.

Förpackning:	Färg:	Art.nr:
300 ml/tub	Svart	161020
12 st/krt	Transp	161000



TJB Syllisolering

Används som luft- och kapillärbrytande tätning mellan syll och grund samt mellan byggelement.

Varje bredd av syllen är måttanpassad för användning till två virkesbredder.

(95/70mm - 145/120mm - 195/170mm - 245/220mm)

Förpackning:	Specifikation:	Art.nr:
1 st/krt	95 mm x 25 m	192621
	145 mm x 25 m	192623
	195 mm x 25 m	192625
	245 mm x 25 m	192627

Kvalitets-/Miljöbedömning:

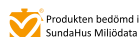

TJB Grundisolering

YEP 2500 med polyesterstomme.

Ej svetsbar.

Förpackning:	Specifikation:	Art.nr:
160 rullar/pall	12,5 cm x 15 m	192600
120 rullar/pall	15 cm x 15 m	192605
100 rullar/pall	20 cm x 15 m	192601
80 rullar/pall	25 cm x 15 m	192602
60 rullar/pall	33 cm x 15 m	192603

Kvalitets-/Miljöbedömning:

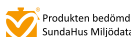

Vindskydd & membran

Skydda ditt hem med våra pålitliga vindskydd och membran. Våra produkter skapar ett skyddande lager som bevarar ditt hem torrt, varmt och hållbart under alla förhållanden.



TJB

SÄKRA OCH TÄTA KONSTRUKTIONER

Vårt vindskydd tillverkas av ett rivstarkt och fuktsäkert material som används för montering på väggkonstruktioner med stängd, utvändig beklädnad. Vindskydd (vikt 80 g/m²) för särskilt hårt vindutsatta platser och uppfyller rekommendationerna enligt AMA-HUS (JSB1, JSC1) med vattentätthet enligt klass W1. Vindskydd skarvas och lagas med Flextejp.

Ångbroms används i tak- och väggkonstruktioner i våtutrymmen eller där man inte vill att ångan ska tränga igenom och in i omgivande konstruktioner. En ångbroms kan vara lämplig i utrymmen med mycket täta isoleringslager eller fritidshus som inte är fullt uppvärmda året runt. Den är också användbar vid om- och tillbyggnad av gamla hus för att förhindra kondens i väggar med blandade tätskikt t.ex. en ångtät byggfolie bör inte blandas in i konstruktioner med förhydringspapp eller enbart timmerväggar/ brädbeklädnad. Ångbroms skarvas och lagas med Flextejp.

Byggfolie av polyeten används som total fukt- och ångspärr i alla byggnationer där krav på total täthet ställs. Byggfolien finns i två tjocklekar: 0,12 mm och 0,20 mm. Lagning och skarvning av byggfolie får endast ske med P-märkt skarvtejp.



Kvalitets-/Miljöbedömning:



Underlagstak/Säkerhetsväv diffusionstät

Underlagstak är en åldringsbeständig byggfolie med armering av HD polyeten som är laminerad med LD-polyeten på båda sidor. Luft- och ångtät.

Det används som ett vattenavledande skikt under yttertakens ytskikt och leder ut eventuellt drivvatten som letat sig in under takpannor och korrugerade plåttak.

Underlagstak uppfyller arbetsmiljöverkets krav på genomtrampningskydd i tak och bjälklag.

Materialet är UV- och alkalistabiliserat. Vikt 145 g/m².

Specifikation:	Art.nr:
----------------	---------

2,73 x 50 m - Plan	196310
--------------------	--------

2,73 x 25 m - Plan	196311
--------------------	--------

1,36 x 25 m - Plan	196312
--------------------	--------



Kvalitets-/Miljöbedömning:

IQD
128

Ångbroms

Fiberduk av polypropen som är belagd med en polyetenbarriär som är något mer öppen än en klassisk luft- och ångspärr.

Används som klimatskärm på insidan i ytterväggs- konstruktionen för att begränsa transport av vattenånga i isolerade konstruktioner.

Specifikation:	Art.nr:
----------------	---------

2,80 x 25 m	195010
-------------	--------

2,80 x 12,5 m	195011
---------------	--------

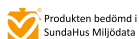

Kvalitets-/Miljöbedömning:

IQD
128

TJB Vindskydd

TJB Vindskydd är diffusionsöppet och monteras på väggens utsida under ytskiktet. Vindskyddsmembran av polypropen som belagts av polyeten.

Skyddar isoleringen mot vind och vatten samtidigt som eventuell fukt kan vandra ut genom materialet.

Materialet är UV- och värmestabiliserat.

Uppfyller rekommendationerna i Hus-AMA (JSB1, JSC1).

Vattentät enligt klass W1. Vikt: 80 gram.

Specifikation:	Art.nr:
2,75 x 50 m	196010
2,75 x 25 m	196011
2,75 x 12,5 m	196012
1,35 x 25 m	196013
1,10 x 100 m	196014
1,35 x 100 m	196022
3,05 x 50 m	196026
1,25 x 100 m	196025



Kvalitets-/Miljöbedömning:



Byggfolie

Åldersbeständig polyetenfolie avsedd att användas som luft- och ångspärr i ytterväggar, tak och golv.

Förpackning:	Specifikation:	Art.nr:
Dubbelvikt:		
48 rullar/pall	2,70m x 25m x 0,2mm	195001
96 rullar/pall	2,70m x 25m x 0,12mm	195002
72 rullar/pall	2,70m x 12,5m x 0,2mm	195003
99 rullar/pall	2,70m x 12,5m x 0,12mm	195004
42 rullar/pall	3,30m x 50m x 0,12mm	195006

Taksäkerhet

Vårt taksäkerhetssystem är utvecklat efter dagens behov och gällande branschregler. Vi har strävat efter att utforma ett system med balanserat och stabilt utförande.

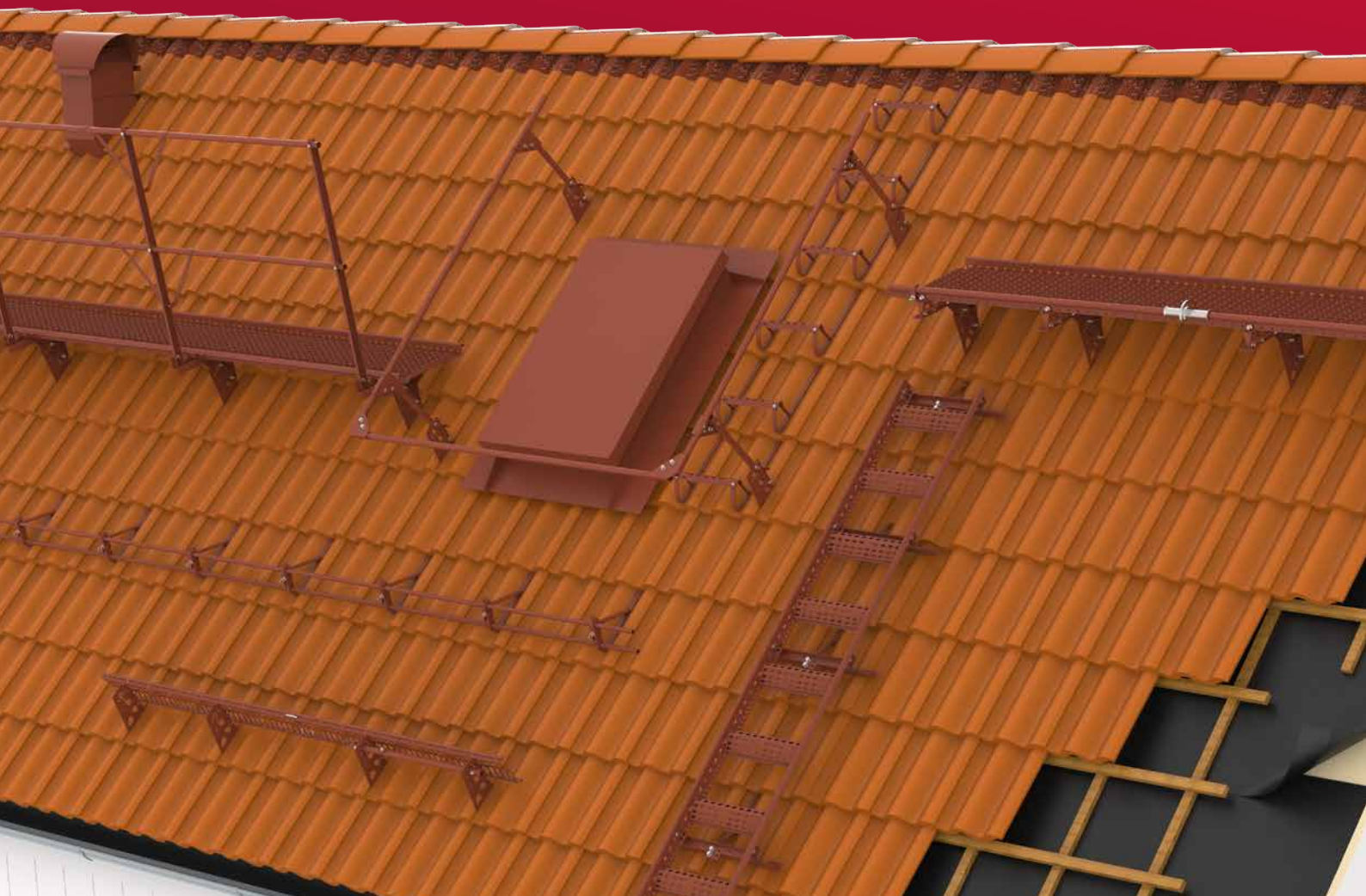

Alla monteringsanvisningar har flyttat!

Monteringsanvisningarna för A1-F12:1 har packat väskan och flyttat till vår hemsida. Skanna qr-koden här bredvid för att komma direkt dit!

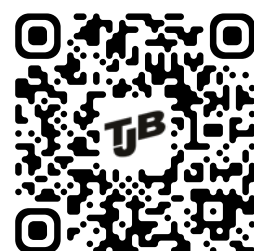

TAKSÄKERHET - ARBETA SÄKERT OCH TRYGGT

Våra taksäkerhetsprodukter baseras till stor del på gammal beprövad teknik som är utarbetad enligt svensk branschstandard, detaljer och monteringsmetoder utvärderas löpande för att förenkla och minska montörens arbete och arbetstid på taket.

Vår målsättning är att skapa bra produkter och smarta lösningar, vi lyssnar med stort intresse på respons från projektörer och montörer med sikte på att förenkla och förbättra hantering, logistik och utförande. Ett exempel är våra färdiga paket med helhetslösningar och ett annat är beslutet att i fabrik färdigmontera enheter i största möjliga mån för ett ännu enklare montage på arbetsplats.

Att producera klimatsmart är viktigare än någonsin, varje åtgärd gör skillnad var du än befinner dig.

Vår fabrik är ISO 14001 certifierad samt försett med solpaneler, vi producerar ca 75% av total volym utan tillskott av annan energi. Vi undviker dessutom processer som svetsning mm om det finns grönare alternativ att tillgå.

Kulörkarta taksäkerhet



Observera att färgåtergivning kan avvika från verklig kulör på produkterna.



Typgodkänd taksäkerhet

Våra produkter inom taksäkerhet är testade, godkända samt P-märkta och typgodkända enligt certifikat SC0352-14. Gångbrygga och Takstege är CE-märkta.

Sammanfattning av myndighetskrav

Boverkets Byggregler – BBR 22

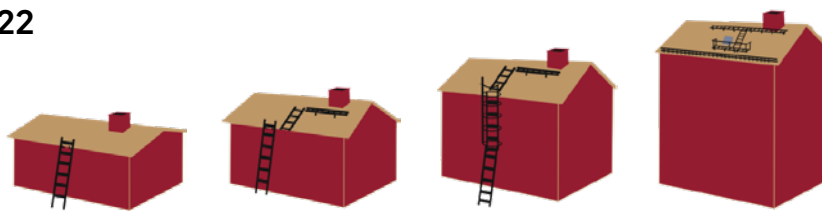

Fasadhöjd	0 till 3 m			3 till 4 m			4 till 8 m			Över 8 m		
Taklutning	< 6°	6°-18°	> 18°	< 6°	6°-18°	> 18°	< 6°	6°-18°	> 18°	< 6°	6°-18°	> 18°

Tillträdesanordningar

Glidskydd för lös stege <i>Får anv. upp till 4 m fasadhöjd</i>	BBR 8:2421		●	●	●	●	●						
Fast väggstege med fallskydd, eller invändig uppstigning	BBR 8:2421							●	●	●			
Endast invändig uppstigning	BBR 8:2421										●	●	●
Skyddsräcke vid uppstigningsluckor	BBR 8:2421							●	●	●	●	●	●
Fast takstege och/eller gångbrygga till nock, skorsten eller arb.ställe	BBR 8:2422			●		●	●		●	●		●	●
Gångbrygga längs hela nocken	BBR 8:2422											●	●

Skyddsanordningar

Nockräcke eller gångbrygga för infästning av säkerhetslina är lämpligt	BBR 8:2431						●		●	●		●	●
Infästning för säkerhetslinor är krav	BBR 8:2431				●	●	●	●	●	●	●	●	●
Fotstöd vid takbrott och takfot	BBR 8:2432												●
Skyddsanordning för att undvika genomtrampning. (gäller ej över 60°)	BBR 8:2433	●	●	●	●	●	●	●	●	●	●	●	●
Skyddsanordning mot fallande is och snö vid byggnaders entréer	BBR 8:2434			●			●			●	●	●	●

Underlag för bedömning av taksäkerhet utgörs av:

→ Boverkets byggregler

Beskriver minsta kravnivå.

→ Branschstandard

Vägleder till bästa utformning av taksäkerhetsanordningar och bästa arbetsmetod vid arbeten på tak.

→ Arbetsmiljöreregler – riskanalys

Takskyddsanordningar monteras ofta med högre ställda krav enligt upprättad takplan för fastigheten.

→ Taksäkerhetskommittén

Informerar bland annat om: Arbetsuppgifter och riskanalyser, Fakta kring taksäkerhetsanordningar, Utbildningar, Definitioner, Referenser och tydliggör varför taksäkerhet behövs.

Har du frågor om taksäkerhet?

Då är www.taksakerhet.se ett bra ställe att börja på. Ett annat är att ringa vår tekniska support på 0512-199 59

→ Vem har ansvaret?

Fastighetsägaren är skyldig att se till att fasta taksäkerhetsanordningar finns och att de underhålls.

Byggherren ansvarar för att regler efterföljs under pågående byggtid, varav montören ansvarar för att material till fasta anordningar överensstämmer med beställning och monteras efter tillverkarens anvisning.

→ Vad räknas som fasadhöjd

Fasadhöjd är avståndet från skärningslinjen mellan fasadytan och takytan mätt till marknivå. För skyddsanordning på tak räknas fasadhöjden till lägsta marknivå.

Inför montering av snörasskydd

→ Beräkning för maxavstånd

Tabell visar längsta avstånd från snörasskydd till nock, takbrott eller annat snörasskydd, avståndet baseras på taklutning i förhållande till förväntad snömängd enl. geografisk snözon. Dimensionerings tabellen baseras på att snörasskydd monteras längs hela taket.

→ Snözon över 2.5

Vid snözon över 2,5 är det brukligt att minska det generellt angivna måttet mellan konsoler, sådan minskning kompenserar inte för längre avstånd än vad tabellen anger.

→ Korta snörasskydd över entré etc.

Ett snörasskydd som bara täcker en kort längd över en dörr löper större risk att överbelastas. För att få ett starkare snörasskydd kan avståndet mellan konsolerna minskas.

→ Risk för överbelastning

Vid risk för överbelastning skall snö omedelbart avlägsnas. Detta gäller även vid drivbildning och snöfickor som avsevärt kan öka belastningen på en begränsad del av taket.

→ Tillträdesanordning

För tillträdesanordning mäts "uppstigningshöjd" närmast uppstigningsplatsen (max höjd: 5 meter för lös stege).

→ Lokala skillnader att beakta

Även inom en angiven snözon kan lokalt stora skillnader uppstå i snötäcket. För aktuell snözonkarta, besök www.boverket.se.

Tabell
snölastzoner
(kN/m²)

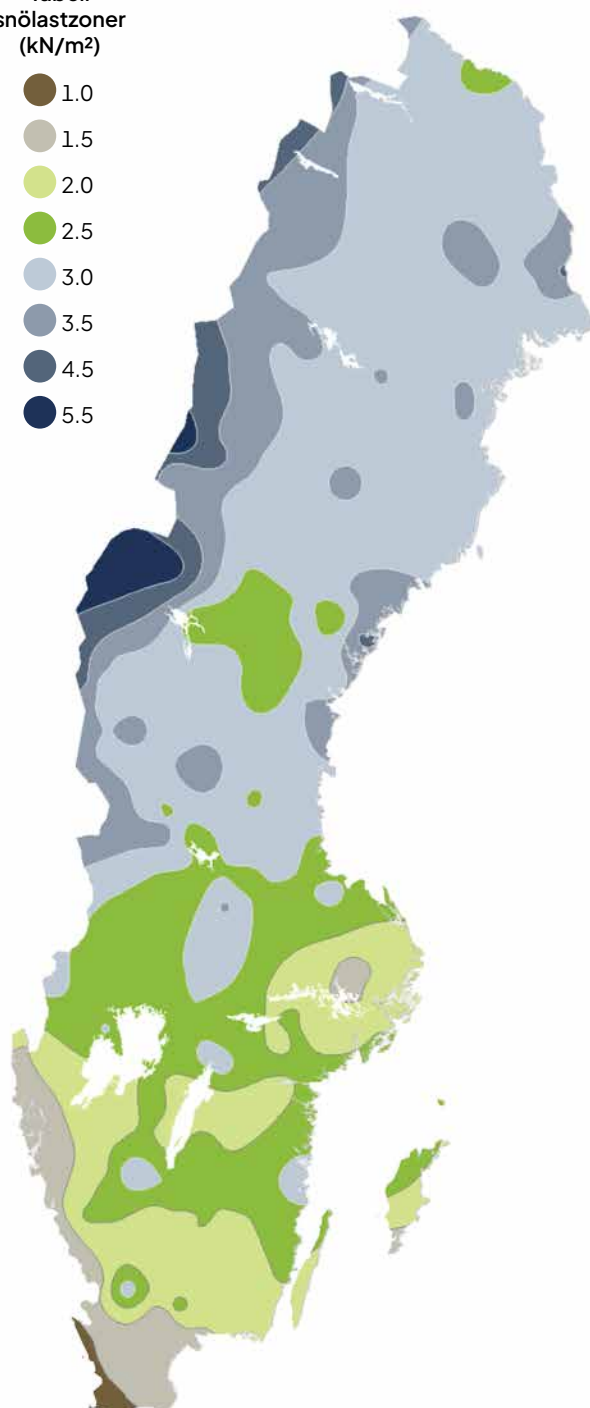
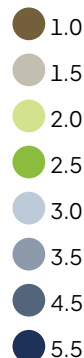

Monteras på hus med max 4 m fasadhöjd.
Snöglidhinder är **inte godkänt** för infästning av livlina.
Infästning för livlina rekommenderas enligt BBR 22.

Förenklade vs. Vanliga Snörasskydd

Förenklade snörasskydd är avsedda för byggnader med fasadhöjd upp till 4 meter. De är enklare och mer kostnadseffektiva alternativ, perfekt för lägre byggnader och mindre snöutsatta områden. Vanliga snörasskydd är däremot dimensionerade för högre belastning och uppfyller säkerhetskraven för byggnader över 4 meter. De rekommenderas där det finns behov av extra robust snöskydd och effektivt förhindrar att större snömassor glider ner från taket.

Förenklat snörasskydd

Levereras även som färdiga paket. Långa och korta paket för panntak och plåt/papptak.
Alla paket innehåller tre konsoler med skruv samt fyra rör.

Långa paket 2,33 m, effektiv bygglängd 2,26 m. Korta paket, 1,53 m, effektiv bygglängd 1,46 m.

Utläs rekommenderat konsolavstånd i tabellen på sid 47 och se nedan vilken kombination av paket som effektivast motsvarar önskad längd i relation till konsolavstånd.

Konsolavstånd 900 mm: använd enbart långa paket.

Konsolavstånd 750 mm till mindre än 9 meters sträcka: använd enbart långa paket.

Konsolavstånd 750 mm till längre än 9 meters sträcka: använd långa paket men minst vart tionde kort paket.

Konsolavstånd 600 mm: använd vartannat paket långt, vartannat paket kort.

Konsolavstånd 500 mm: använd enbart korta paket.

Vid konsolavstånd under 500 mm beställ extra konsoler.

Obs! Korta paket över dörrar och portar, max konsolavstånd 600 mm och minst tre konsoler. På platser med "stora snömängder" bör taket skottas kontinuerligt, undvik då korta sektioner pga risk för överbelastning från vidhängande fritt fallande snölast.

Kompletta paket: Förenklat snörasskydd/snöglidhinder

(Ej för infästning av livlina) D1/2 i montagebilaga

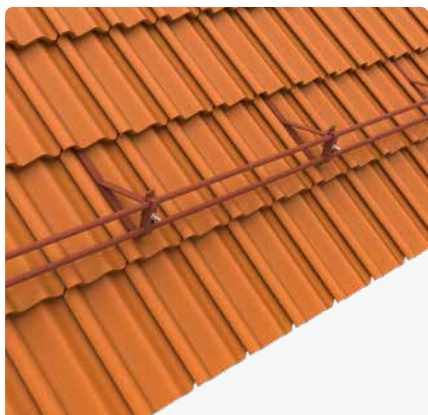

Förenklat snörasskydd/snöglidhinder till panntak 2,33 m

3 st konsol 6330, 4 st rör 1,2 m 6350, 6 st träskruv 6,3 x 38 mm. Effektiv bygglängd vid kombination av flera paket 2,26 m. Ej godkänd för infästning av livlina.

Färg:	Art nr:
Svart	684020
T-röd	684030
Grå	684050



Förenklat snörasskydd/snöglidhinder till panntak 1,53 m

3 st konsol 6330, 4 st rör 0,8 m 6352, 6 st träskruv 6,3 x 38 mm. Effektiv bygglängd vid kombination av flera paket 1,46 m. Ej godkänd för infästning av livlina.

Färg:	Art nr:
Svart	684120
T-röd	684130
Grå	684150



Förenklat snörasskydd/snöglidhinder till plåt-/ papptak 2,33 m

33 st konsol 6340, 4 st rör 1,2 m 6350, 30 st plåtskruv 6,3 x 20 mm med tätbricka 6902. Effektiv bygglängd vid kombination av flera paket 2,26 m. Ej godkänd för infästning av livlina.

Färg:	Art nr:
Svart	684220
T-röd	684230
Grå	684250



Förenklat snörasskydd/snöglidhinder till plåt-/ papptak 1,53

3 st konsol 6340, 4 st rör 0,8 m 6352, 30 st plåtskruv 6,3 x 20 mm med tätbricka 6902. Effektiv bygglängd vid kombination av flera paket 1,46 m. Ej godkänd för infästning av livlina.

Färg:	Art nr:
Svart	684320
T-röd	684330
Grå	684350

Expanding av paket: Förenklat snörasskydd/snöglidhinder

(Ej för infästning av livlina) D1/2 i montagebilaga



Konsol till Förenklat snörasskydd för betong och lertegeltak

Extra konsol för kompletta paket eller för egen kombination. Skruv bipackas.

Ej godkänd för infästning av livlina.

Förpackning:	Färg:	Art nr:
10 st/krt	Svart	633020
	T-röd	633030
	Grå	633050



Konsol till Förenklat snörasskydd för plåttak och ytpappstak.

Extra konsol för kompletta paket ovan eller för egen kombination. Skruv bipackas.

Ej godkänd för infästning av livlina.

Förpackning:	Färg:	Art nr:
10 st/krt	Svart	634020
	T-röd	634030
	Grå	634050



Rör till förenklat snörasskydd

1,2 m/st. Bygglängd 1,13 m/st. Åtgång 2 st/längd.

Ej godkänd för infästning av livlina.

Förpackning:	Färg:	Art nr:
10 st/krt	Svart	635020
	T-röd	635030
	Grå	635050

Tabell för konsolavstånd Förenklat snörasskydd

D1/D2 i montagebilaga

Artikelnr 684xxx, paket 2,33 m eller 1,53 m.

Anger rekommenderat max avstånd mellan konsoler och måste ibland för att stämma med olika pannors c-avstånd minskas. När takets snösamlade yta ovan snöglidhinder överstiger 6 m skall flera rader med snöglidhinder monteras jämnt fördelat på takytan.

Det går även att på panntak montera snökrok 5010 eller på plåttak snöishake 6290 i dalarna för att minska belastningen på snöglidhindret, detta gäller även där en större ansamling av snö kan förmodas.

SNÖZONKARTAN TILLHANDAHÅLLS AV BOVERKET

6 meter snösamlade yta ovanför tänkt placering.					
Snözon	1 - 1,5	2 - 2,5	3 - 3,5	4,5	5,5
Taklutning 37 - 45°	900	750	450	450	300
Taklutning 30 - 36°	900	900	600	450	450
Taklutning 0 - 29°	900	900	900	900	900

Konsolavstånd i mm.

5 meter snösamlade yta ovanför tänkt placering.					
Snözon	1 - 1,5	2 - 2,5	3 - 3,5	4,5	5,5
Taklutning 37 - 45°	900	900	600	450	450
Taklutning 30 - 36°	900	900	750	600	450
Taklutning 0 - 29°	900	900	900	900	900

Konsolavstånd i mm.

4 meter snösamlade yta ovanför tänkt placering.					
Snözon	1 - 1,5	2 - 2,5	3 - 3,5	4,5	5,5
Taklutning 37 - 45°	900	900	750	600	450
Taklutning 30 - 36°	900	900	900	750	600
Taklutning 0 - 29°	900	900	900	900	900

Konsolavstånd i mm.

3 meter snösamlade yta ovanför tänkt placering.					
Snözon	1 - 1,5	2 - 2,5	3 - 3,5	4,5	5,5
Taklutning 37 - 45°	900	900	900	750	600
Taklutning 30 - 36°	900	900	900	900	750
Taklutning 0 - 29°	900	900	900	900	900

Konsolavstånd i mm.

www.boverket.se

Rekommendation antal långa/korta paket.

Utläs rekommenderat konsolavstånd i tabellen ovan och se nedan vilken kombination av paket som effektivast motsvarar önskad längd i relation till konsolavstånd.

Konsolavstånd 900 mm: använd enbart långa paket.

Konsolavstånd 750 mm till mindre än 9 meters sträcka: använd enbart långa paket.

Konsolavstånd 750 mm till längre än 9 meters sträcka: använd långa paket, minst vart tionde kort paket.

Konsolavstånd 600 mm: använd vartannat paket långt, vartannat paket kort.

Konsolavstånd 500 mm: använd enbart korta paket.

Vid konsolavstånd under 500 mm beställ extra konsoler.

Obs! Korta sektioner över dörrar och portar, max konsolavstånd 600 mm och minst tre konsoler.

Kompletta paket: Snörasskydd Grind

(Fler paket kombineras till önskad längd)



Snögrind 2,4 m BTG på råspont

1 st grind 6052, 3 st konsol 6030, 3 st fotplatta 6131, 1 st monteringssats 6905, 1 st monteringssats 6901.

Färg: **Art nr:**

Svart 682720

T-röd 682730

Grå 682750



Snögrind 2,4 m LTG på råspont

1 st grind 6052, 3 st konsol 6020, 3 st fotplatta 6131, 1 st monteringssats 6905, 1 st monteringssats 6901.

Färg: **Art nr:**

T-röd 682830



Snögrind 2,4 m BTG på bärläkt

1 st grind 6052, 3 st konsol 6030, 3 st läktfäste 6132, 1 st monteringssats 6905, 2 st monteringssats 6900.

Färg: **Art nr:**

Svart 682620

T-röd 682630

Grå 682650



Snögrind 2,4 m Profilerad plåt

1 st grind 6052, 4 st konsol 6211, 1 st monteringssats 6905, 1 st monteringssats 6902, 1 st monteringssats 6920, 1 st monteringssats 6904.

Färg: **Art nr:**

Svart 682920

Tabell för avstånd snörasskydd grind eller 3-rör, C1-C2

Tabellen visar maximalt avstånd mellan snörasskydd beräknat från snölastens grundvärde (snözon). Konsolavståndet antas vara enligt provningsstandard för respektive konsol (läs kategori A i mont.anv). Konsolavstånd kan kortas ned för att ge extra styrka vid ex. lokalt större snöansamling men inte för att öka de radavstånd som anges i tabellen nedan.

Sadeltak.

Taklutning (grader)	Snözon enligt Boverkets regler Eurocode SS-EN 1991-1-3									
	1,0	1,5	2,0	2,5	3,0	3,5	4,0	4,5	5,0	5,5
6	54,7	36,4	27,3	21,9	18,2	15,6	13,7	12,1	10,9	9,9
10	31,3	20,9	15,7	12,5	10,4	9,0	7,8	7,0	6,3	5,7
14	21,6	14,4	10,8	8,6	7,2	6,2	5,4	4,8	4,3	3,9
18	16,4	10,9	8,2	6,5	5,5	4,7	4,1	3,6	3,3	3,0
23	12,8	8,5	6,4	5,1	4,3	3,7	3,2	2,8	2,6	2,3
27	12,8	8,5	6,4	5,1	4,3	3,6	3,2	2,8	2,6	2,3
33	13,8	9,2	6,9	5,5	4,6	3,9	3,5	3,1	2,8	2,5
38	16,0	10,7	8,0	6,4	5,3	4,6	4,0	3,6	3,2	2,9
42	19,0	12,7	9,5	7,6	6,3	5,4	4,8	4,2	3,8	3,5
45	22,7	15,2	11,4	9,1	7,6	6,5	5,7	5,1	4,5	4,1
50	34,7	23,1	17,3	13,9	11,6	9,9	8,7	7,7	6,9	6,3
55	53,0	35,5	26,6	21,3	17,7	15,2	13,3	11,8	10,6	9,7

Pulpettak har endast ett takfall och förekommer även som brutet pulpettak.

Taklutning (grader)	Snözon enligt Boverkets regler Eurocode SS-EN 1991-1-3									
	1,0	1,5	2	2,5	3	3,5	4,0	4,5	5,0	5,5
6	60,1	40,1	30,1	24,0	20,0	17,2	15,0	13,4	12,0	10,9
10	36,5	24,4	18,3	14,6	12,2	10,4	9,1	8,1	7,3	6,6
14	26,6	17,8	13,3	10,7	8,9	7,6	6,7	5,9	5,3	4,8
18	21,3	14,2	10,6	8,5	7,1	6,1	5,3	4,7	4,3	3,9
23	17,4	11,6	8,7	7,0	5,8	5,0	4,3	3,9	3,5	3,2
27	15,5	10,3	7,7	6,2	5,2	4,4	3,9	3,4	3,1	2,8
33	15,2	10,1	7,6	6,1	5,1	4,3	3,8	3,4	3,0	2,8
38	17,6	11,7	8,8	7,0	5,9	5,0	4,4	3,9	3,5	3,2
42	20,9	14,0	10,5	8,4	7,0	6,0	5,2	4,7	4,2	3,8
45	25,0	16,7	12,5	10,0	8,3	7,1	6,3	5,6	5,0	4,5
50	38,0	25,4	19,0	15,2	12,7	10,9	9,5	8,5	7,6	6,9
55	50,8	35,5	26,6	21,3	17,7	15,2	13,3	11,8	10,6	9,7

Kompletta paket: Takstege

(Fler paket kombineras till önskad längd)



Takstege 1,2 m BTG/LTG på råspont/bärläkt.

1 st takstege 1,2 m 6231, 2 st stegbalk 6111, 2 st bandfäste 6253, 1 st skarvsats takstege 6910, 2 st monteringssats 6900.

Färg:	Art nr:
Svart	682220
T-röd	682230
Grå	682250



Takstege 2,4 m BTG/LTG på råspont/bärläkt

1 st takstege 2,4 m 6234, 3 st stegbalk 6111, 2 st bandfäste 6253, 1 st skarvsats takstege 6910, 2 st monteringssats 6900.

Färg:	Art nr:
Svart	682320
T-röd	682330
Grå	682350



Takstege 1,2 m Profilerade plåttak min 0,4 mm stål

1 st takstege 1,2 m 6231, 2 st stegbalk 6111, 1 st skarvsats takstege 6910, 2 st monteringssats 6917.

Färg:	Art nr:
Svart	682420
T-röd	682430



Takstege 2,4 m Profilerade plåttak min 0,4 mm stål

1 st takstege 2,4 m 6234, 3 st stegbalk 6111, 1 st skarvsats takstege 6910, 2 st monteringssats 6917.

Färg:	Art nr:
Svart	682520
T-röd	682530

Kompletta paket: Livlinefästen



TJB Livlinefäste singel

För BTG/LTG på råspont/bärläkt. Enkelt och snabbmonterat livlinefäste för i första hand tillfälliga arbeten som utförs på tak som saknar infästningsmöjlighet för PFU. Livlinefäste singel har kombinerat läkt/råspontfäst samt passar mot alla typer av takpannor.

Färg:	Art nr:
Svart	680820
T-röd	680830
Grå	680850



Livlinefäste 0,7 m BTG på råspont

2 st konsol 6030, 2 st fotplatta 6131, 1 st rör 0,7 m, 1 st rörsträva 6071, 2 st monteringssats 6900, 1 st monteringssats 6906.

Färg:	Art nr:
Svart	681020
T-röd	681030
Grå	681050



Livlinefäste 0,7 m BTG på bärläkt

2 st konsol 6030, 2 st fotplatta 6131, 1 st rör 0,7 m, 1 st rörsträva 6071, 2 st monteringssats 6900, 1 st monteringssats 6906.

Färg:	Art nr:
Svart	681220
T-röd	681230
Grå	681250



Livlinefäste 0,7 m LTG på råspont

2 st konsol 6020, 2 st fotplatta 6131, 1 st rör 0,7 m, 1 st rörsträva 6071, 2 st monteringssats 6900, 1 st monteringssats 6906.

Färg:	Art nr:
T-röd	681430

Kompletta paket: Livlinefästen



Livlinefäste 0,7 m LTG på bärläkt

2 st konsol 6020, 2 st fotplatta 6132, 1 st rör 0,7 m, 1 st rörsträva 6071, 1 st monteringssats 6900, 1 st monteringssats 6906.

Färg:	Art nr:
T-röd	681630



Livlinefäste 1,2 m Profilerade plåttak

3 st konsol 6211, 1 st rör 6060, 1 st rörsträva 6071, 1 st monteringssats 6902, 1 st monteringssats 6906.

Färg:	Art nr:
Svart	681820
T-röd	681830
Grå	681850



Nockräcke BTG 4,8 m på råspont (2 delat paket).

5 st konsol för BTG 6030, 1 st rörsträva 6071, 1 st monteringssats 6906, 5 st fotplatta för råspont 6131, 2 st monteringssats 690000, 1 st monteringssats 6904, 3 st rör 1,68 m 6059, 1 st monteringssats 690100.

Färg:	Art nr:
Svart	681120
T-röd	681130
Grå	681150

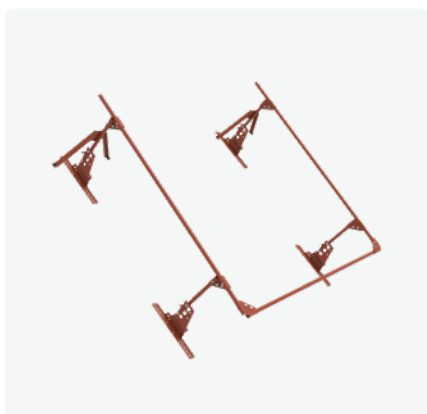

Komplett paket Skyddsräcke Taklucka

3 st rör 1.5 m, 4 st konsol 6030, 4 st fotplatta 6131, 4 st stolpe 6270, 6 st multivinkel 6150, 2 st stödben 6271, 4 st monteringssats 6900, 1 st monteringssats 6904.

Specifikation:	Färg:	Art nr:
BTG, RSP	Svart	685020
BTG, RSP	T-röd	685030
BTG, RSP	Grå	685050
LTG, RSP	T-röd	685430

Kompletta paket: Takbrygga

(Fler paket kombineras till önskad längd)



Takbrygga 1,2 m BTG på råspont

1 st takbrygga 6241, 2 st konsol 6030, 2 st fotplatta 6131, 2 st bryggfäste 6041, 1 st bryggsträva 6042, 2 st monteringsats 6900, 1 st monteringsats 6911.

Färg:	Art nr:
Svart	683020
T-röd	683030
Grå	683050



Takbrygga 2,4 m BTG på råspont

1 st takbrygga 6243, 3 st konsol 6030, 3 st fotplatta 6131, 3 st bryggfäste 6041, 1 st bryggsträva 6042, 1 st monteringsats 6901, 2 st monteringsats 6911. Går att komplettera med 3 st fotplattor för bärläktfäste 613200.

Färg:	Art nr:
Svart	683120
T-röd	683130
Grå	683150

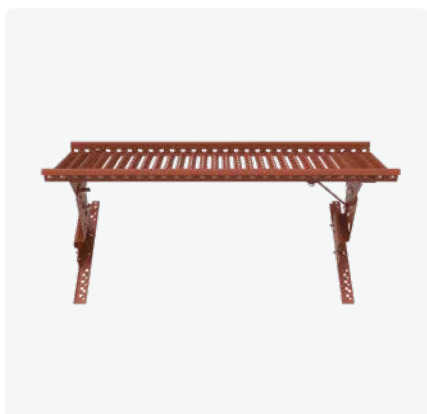

Takbrygga 1,2 m LTG på råspont

1 st takbrygga 6241, 2 st konsol 6030, 2 st fotplatta 6131, 2 st bryggfäste 6041, 1 st bryggsträva 6042, 2 st monteringsats 6900, 1 st monteringsats 6911.

Färg:	Art nr:
T-röd	683430

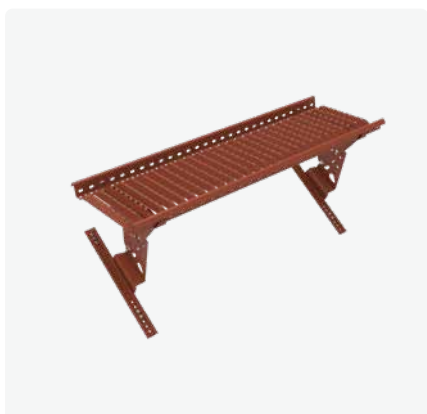

Takbrygga 1,2 m BTG på bärläkt

1 st grind 6052, 4 st konsol 6211, 1 st monteringsats 6905, 1 st monteringsats 6902, 1 st monteringsats 6920, 1 st monteringsats 6904.

Färg:	Art nr:
Svart	683220
T-röd	683230
Grå	683250

Kompletta paket: Takbrygga

(Fler paket kombineras till önskad längd)



Takbrygga 2,4 m BTG på bärläkt

1 st takbrygga 6243, 3 st konsol 6030, 3 st fotplatta 6132, 3 st bryggfäste 6041, 1 st bryggsträva 6042, 2 st monteringsatts 6900, 2 st monteringsatts 6911.

Färg:	Art nr:
Svart	683520
T-röd	683530
Grå	683550



Takbrygga 1,2 m LTG på bärläkt

1 st takbrygga 6241, 2 st konsol 6020, 2 st fotplatta 6132, 2 st bryggfäste 6041, 1 st bryggsträva 6042, 1 st monteringsatts 6900, 1 st monteringsatts 6911.

Färg:	Art nr:
T-röd	683630



Takbrygga 1,2 m Profilerad plåttak

1 st takbrygga 6241, 3 st konsol 6211, 3 st bryggfäste 6041, 1 st bryggsträva 6042, 1 st monteringsatts 6902, 2 st monteringsatts 6911.

Färg:	Art nr:
Svart	683820



Takbrygga 2,4 m Profilerad plåttak

1 st takbrygga 6243, 4 st konsol 6211, 4 st bryggfäste 6041, 1 st bryggsträva 6042, 1 st monteringsatts 6902, 2,5 st monteringsatts 6911, 1 st monteringsatts 6920.

Färg:	Art nr:
Svart	683920



PLOCKA IHOP DINA EGNA TAKSÄKERHETSPRODUKTER

Ibland räcker inte standardpaketen för att täcka dina behov. I dessa fall kan du plocka ihop ditt projektspecifika paket. Välj fritt mellan takbryggor, takstegar och fästen för att skapa en skräddarsydd lösning som passar just dina krav. **På efterföljande sidor kommer alla våra taksäkerhetsprodukter som separata artiklar.**

Använd vårt **beräkningsprogram** för taksäkerhet för att räkna ut vad du behöver!





Konsol för ofalsade takpannor

A1 i montagebilaga

Kombineras med en fotplatta på råspont min 17 mm eller 12 mm k-plywood.

Artikel namn:	Färg:	Art nr:
Konsol för falsade takpannor	20, 30, 50	6020xx
Fotplatta för råspont	En synlig	613100
Fotplatta för bärläkt	En synlig	613200



Konsol för falsade takpannor

A1 i montagebilaga

I samband med konsol 6030 kan pannfalsen slipas ur så att utrymme skapas för konsolens halsdel mellan pannorna.

Kombineras med en fotplatta på råspont min 17 mm eller 12 mm k-plywood.

Artikel namn:	Färg:	Art nr:
Konsol för falsade takpannor	20, 30, 50	6030xx
Fotplatta på råspont	En synlig	613100
Fotplatta för bärläkt	En synlig	613200



Konsol på dubbelfalsade plåttak

A3 i montagebilaga

Stålplåt min 0,6 mm, zinkplåt min 0,7 mm, aluminiumplåt min 0,8 mm, koppar min 0,6 mm, svetsad rostfri plåt min 0,4 mm. OBSERVERA! På koppar- och aluminiumplåt skall falsskydd 693000 användas.

*Olämplig kombination pga galvanisk reaktion vid kontakt mellan materialen. Då ska falsskydd, 693000, användas.

Kan kombineras med snö/iskratta. Ej godkänd för infästning av livlina.

Artikel namn:	Färg:	Art nr:
Komplett konsol	20, 30, 50	6216xx



Vridkonsol

A5 i montagebilaga

För tak med snedställda falsar

Kan kombineras med konsol 6216xx med beaktan på liten höjdskillnad.

Isglidhinder

Artikel namn:	Färg:	Art nr:
Vridkonsol	20, 30, 50	6222xx



Konsol på klicktak

A6 i montagebilaga

Plåt och underlagstak skall vara besiktigat och godkänt för ändamålet av behörig.

Kan kombineras med snö/iskratta. Ej godkänd för infästning av livlina.

Artikel namn:	Färg:	Art nr:
Komplett konsol	20, 30, 50	6011xx



Konsol på profilerade plåttak

A7 i montagebilaga

På stål min 0,5 mm, på aluminiumplåt minst 0,8 mm.

På stål min 0,4 mm eller aluminium min 0,7 mm skall montaget utföras på överlappande plåt, start eller avslutande konsol kan dock skruvas i enkel plåt med konsolavstånd < 600 mm.

Artikel namn:	Färg:	Art nr:
Konsol	20, 30, 50	6211xx



Konsol för släta tak

A8:1 i montagebilaga

På infästningsplatta 6136/38 enligt A8:2/3/4 enligt montagebilaga. Använd infästningsplattans mittersta hål. Monteras på infästningsplatta 613600 eller 613800.

Konsol 6225 med förmonterad gummitätning på undersidan.

Artikel namn:	Färg:	Art nr:
Konsoll	20, 50	6225xx
Monteringssats		692200

Har du frågor eller vill veta mer om våra produkter?

Hör av dig till oss så hjälper vi dig att hitta rätt lösning! Du når oss på **0512-199 59** eller **info@tjb.se**.

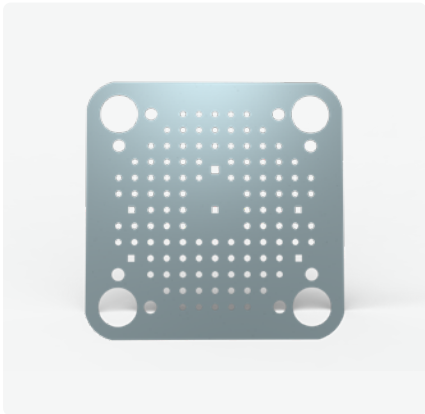

Infästningsplatta till bitumenbaserade tätskikt

A8:2/3 i montagebilaga

Infästningsplatta till bitumenbaserade tätskikt är ämnad att användas under ytpapp som tätskikt. Tätskiktet skall vara provat enligt EN 13707:2004 samt A2:2009 och uppfylla: Draghållfasthet min 300 N/50 mm (EN12311-1), rivstyrka min 150 N (EN12310-1), skjuvhållfasthet i skarv min 500 N/50 mm (EN12317-1), fläkhållfasthet i skarv min 125 N/50 mm (EN12316-1).

Artikel namn:	Art nr:
Infästningsplatta	613600
Infästningsplatta sol för tätskikt 400 x 400 mm	613600-2
Monteringssats	692200



Synlig infästningsplatta till shingel-/papptäckta tak på träunderlag

A8:4 i montagebilaga

En synlig infästning av taksäkerhet för shingel-/papptäckta tak på träunderlag. Kräver ingen komplicerad svetsning. På råspont min 22 mm eller min 18 mm k-plywood.

Artikel namn:	Art nr:
Infästningsplatta	613800
Monteringssats	692200
Monteringssats	691800



Komplett bryggfäste till släta tak

A8:1 i montagebilaga

Komplett konsol med bryggfäste för snabbare och enklare montering av takbrygga på släta tak.

Artikel namn:	Färg:	Art nr:
Komplett bryggfäste	20, 50	6040xx
Monteringssats		691100



Förhöjning 50 mm på släta tak

A8:5 i montagebilaga

Förhöjning används till sedum-/vass- och grusbelagda tak etc.

Artikel namn:	Färg:	Art nr:
Förhöjning	20	6137xx
Monteringssats		691100



Steginfästning för tegel- och betongtak

B1 i montagebilaga

För panntak på råspont min 17 mm eller k-plywood 12 mm och för panntak på bärläkt min 45 mm x 70 mm.

Artikel namn:	Färg:	Art nr:
Stegbalk	20, 30, 50	6111xx
Komplett bandfäste	20, 30, 50	6253xx
Monteringssats	20, 30, 50	6900xx



Steginfästning för plana takpannor

B2 i montagebilaga

För panntak med plana pannor med råspont min 17 mm eller 12 mm k-plywood. På bärläkt min 45 x 70 mm.

Artikel namn:	Färg:	Art nr:
Stegbalk	20, 30, 50	6111xx
Infästningssats	20, 30, 50	6117xx



Steginfästning på falsade plåttak

B3 i montagebilaga

Stålblåt min 0,6 mm, zinkplåt min 0,7 mm, aluminiumplåt min 0,8 mm, koppar* min 0,6 mm, svetsad rostfri plåt min 0,4 mm, enkelfalsad stålblåt min 0,6 mm.

*Olämplig kombination pga. galvanisk reaktion vid kontakt mellan materialen. Då ska falsskydd, 693000, användas.

Artikel namn:	Färg:	Art nr:
Komplett stegfäste dbl fals	20, 30, 50	6118xx
*Falsskydd		693000



Steginfästning på klicktak

B4 i montagebilaga

Klickfels alla typer, c-mått ca 500 mm.

Plåt och underlagstak skall vara besiktigat och godkänt för ändamålet av behörig.

Artikel namn:	Färg:	Art nr:
Komplett stegfäste klick fals	20, 30, 50	6119xx



Steginfästning på profilerade plåttak

B5 i montagebilaga

För stålplåt min 0,5 mm och aluminiumplåt min 0,8 mm. Stålplåt 0,4 mm, läs separat beskrivning under B5.

Artikel namn:	Färg:	Art nr:
Stegbalk	20, 30, 50	6111xx
Förlängare	20, 30, 50	6112xx
Monteringsatts	20, 30, 50	6917<x



Infästning av takstege på papp-/duk-/shingeltak

B6 i montagebilaga

Info. infästningsplattor läs A8:2 - A8:4

Artikel namn:	Färg:	Art nr:
Stegbalk	20, 30, 50	6111xx
Platta	20, 30, 50	6136xx
Platta	20, 30, 50	6138xx

Alla monteringsanvisningar har flyttat!

Monteringsanvisningarna för A1-F12:1 har packat väskan och flyttat till vår hemsida. Skanna qr-koden här bredvid för att komma direkt dit!

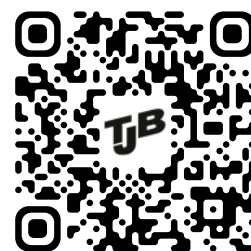

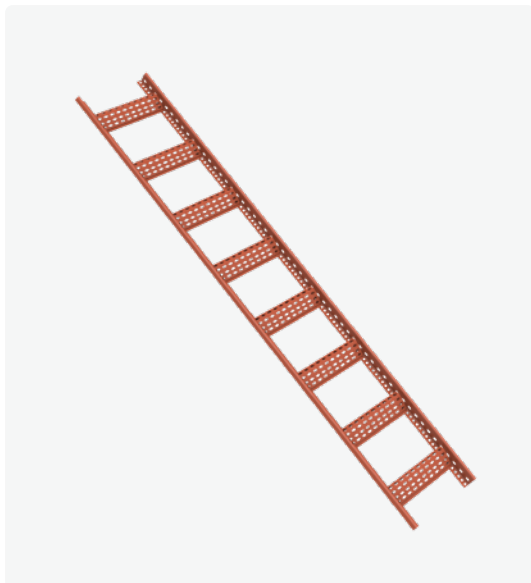

Takstege

B7 i montagebilaga

En trygg och stabil takstege för snabb åtkomst vid takarbete. Monteras på valfri steginfästning.

Artikel namn:	Färg:	Art nr:
Vändbar Takstege 1,2 m	20, 30, 50	6231xx
Vändbar Takstege 2,4 m	20, 30, 50	6234xx
Länk/hjälphantag	20, 30, 50	6233xx
Monteringssats	20, 30, 50	6910xx



Takbrygga

B8/9 i montagebilaga

En snabbmonterad, pålitlig takbrygga som säkerställer trygg passage vid underhåll. Monteras på valfri konsol.

Artikel namn:	Färg:	Art nr:
Brygga 1,2 m	20, 30, 50	6241xx
Brygga 2,4 m	20, 30, 50	6243xx
Bryggsfäste	20, 30, 50	6041xx
Bryggsträva	20, 30, 50	6042xx
Monteringssats	20, 30, 50	6911xx
Monteringssats		690400

Har du frågor eller vill veta mer om våra produkter?

Hör av dig till oss så hjälper vi dig att hitta rätt lösning! Du når oss på **0512-199 59** eller **info@tjb.se**.



Snörasskydd grind

C1 i montagebilaga

Passar till alla konsoler.

Kan kompletteras med extra förhöjning till solpaneltak. Monteras på valfri konsol.

Specifikation:	Färg:	Art.nr:
Snögrind 1200 mm	20, 30, 50	6050xx
Snögrind 2400 mm	20, 30, 50	6052xx
Monteringssats	20, 30, 50	6905xx
Monteringssats		690400



Snörasskydd,nock- och takfotsräcke 1-3 rör

C2 i montagebilaga

Passar till alla konsoler.

Kan kompletteras med extra förhöjning till solpaneltak. Monteras på valfri konsol.

Specifikation:	Färg:	Art.nr:
Rör 27 mm x 1200 mm	20, 30, 50	6060xx
Rör 27 mm x 2400 mm	20, 30, 50	6061xx
Multi-rörvinkel 27 mm	20, 30, 50	6150xx
Rörsträva	20, 30, 50	6071xx
Monteringssats	20, 30, 50	6906xx
Monteringssats		690400

Alla monteringsanvisningar har flyttat!

Monteringsanvisningarna för A1-F12:1 har packat väskan och flyttat till vår hemsida. Skanna qr-koden här bredvid för att komma direkt dit!

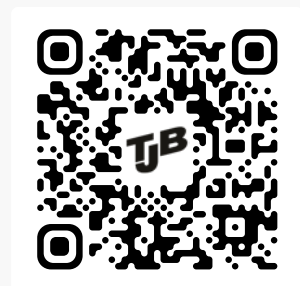



Förhöjning av snörasskydd till solpaneler

Snörasskydd och fotstöd nedanför solpaneler på sluttande tak.

TJB Förhöjning av snörasskydd till solpaneler uppfyller krav enligt branschstandard för solpaneler som utgör en höjning av takytan upp till 140 mm (vanlig installationshöjd är ca 100 mm).

Förhöjning skall monteras som tilläggsprodukt till vårt snörasskydd med grind (C1) eller med 3-rör (C2) och uppfyller då samtliga krav för snörasskydd/fotstöd enligt SS 831335.

Vid montering lämnas minst 500 mm fritt passageutrymme mellan solpanel och snörasskydd

Om det inte är möjligt att utföra montage med 500 mm som fritt passageutrymme (ex; befintlig anläggning), rådgör alltid med kontrollansvarig om utförande/åtgärd.

Taklutning max 15°:

- Om passageutrymmet är minst 800 mm kan vanligt snörasskydd monteras.
- Om passageutrymmet är mindre än 800 mm krävs en förhöjning av snörasskyddet.
Kontrollera att snörasskyddet täcker minst 150 mm vertikalt, från den linje som bildas mellan solpanelens ovansida och en fiktiv punkt 0,8 meter ned på takets ovansida.

Taklutning mer än 15°:

- Om passageutrymmet är 1000 mm eller mer kan vanligt snörasskydd monteras.
- Om passageutrymmet är mindre än 1000 mm krävs en förhöjning av snörasskyddet.
Kontrollera att snörasskyddet täcker minst 150 mm vertikalt, från den linje som bildas mellan solpanelens ovansida och en fiktiv punkt 1 meter ned på takets ovansida.

Vid förhöjning på snögrind eller snörasskydd med 3-rör åtgärd:

- Glidskena 1,2 m 6171/2,4 m 6173 motsvarande snörasskyddets längd.
- Räkna en monteringssett 690300 till varje skarv på glidskena (förhöjning).
- Räkna ett fäste 6140 till varje konsol.
- Räkna en monteringssett 6915 per tre fästen 6140.



Snö-/ishake för plåttak

C4 i montagebilaga

För stålplåt min 0,4 mm, aluminiumplåt 0,7 mm.

Levereras med tätning monterad på undersida.

Artikel namn:	Färg:	Art nr:
Snö-/ishake	20, 30, 50	6290xx

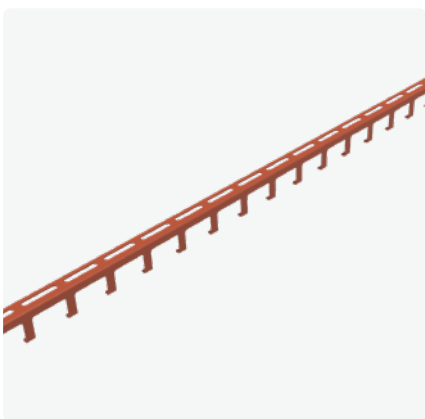

Snö-/iskratta

C5-C7 i montagebilaga

Maximal bygglängd = 1,2 m, skarvas omlott med fastsättnings bult på konsolerna.

Ej godkänd för infästning av livlina.

Artikel namn:	Färg:	Art nr:
Snö-/iskratta 1290 mm	20, 30, 50	6321xx



Skyddsräcke och fäste för sparklist

E2:2 i montagebilaga

På släta tak med lutning upp till 6°. Använd infästningplattans mittersta hål, max c-avstånd 1200 mm.

Specifikation:	Färg:	Art.nr:
Stolpfäste	20	612220
Tillbehörsfäste brygga/stege	20, 30, 50	6120xx
Stolpe 110 cm	20, 30, 50	6280xx
Rör 27 mm x 1200 mm	20, 30, 50	6060xx
Rör 27 mm x 2400 mm	20, 30, 50	6061xx
Räckessträva	20, 30, 50	6090xx
Avstängnings bygel	20, 30, 50	6160xx
Multi-rörvinkel 27 mm	20, 30, 50	6150xx
Monteringssats		691100
Monteringssats		691600



Skyddsräcke för brygga/takstege

E1 i montagebilaga

Monteras enkelt på valfri konsol med brygga eller takstege installerad.

Specifikation:	Färg:	Art.nr:
Tillbehörsfäste brygga/stege	20, 30, 50	6120xx
Stolpe 110 cm	20, 30, 50	6280xx
Rör 27 mm x 1200 mm	20, 30, 50	6060xx
Rör 27 mm x 2400 mm	20, 30, 50	6061xx
Räckesträva	20, 30, 50	6090xx
Avstängnings bygel	20, 30, 50	6160xx
Multi-rörvinkel 27 mm	20, 30, 50	6150xx
Monteringssats		691100
Monteringssats		691600



Nockräcke

E3:1 i montagebilaga

Monteras på valfri konsol.

Specifikation:	Färg:	Art.nr:
Rörsträva	20, 30, 50	6071xx
Rör 27 mm x 1200 mm	20, 30, 50	6060xx
Rör 27 mm x 2400 mm	20, 30, 50	6061xx
Multi-rörvinkel 27 mm	20, 30, 50	6150xx
Monteringsats	20, 30, 50	6906xx
Monteringssats		690400
Monteringssats		691600

NYHET



Förankringsögla för personlig fallsyddsutrustning (PFU)

E3:2 i montagebilaga

Monteras nu enklare och snabbare med integrerad mutter och gummitätning.

Förankringsöglan för personlig fallskyddsutrustning är utformad för att koppla in en person per ögla. Den är särskilt anpassad för användning på tak med en lutning upp till 1:10 (ca 6°) och fungerar utmärkt för arbeten inom 10 meter från takets ytterkant. Ett pålitligt val för trygg inkoppling av fallskyddsutrustning (PFU).

Monteras med infästningsplatta 613600-2 eller 613800.

Specifikation:	Färg:	Art.nr:
Förankringsögla	20, 50, 99 (röd top)	6182xx



Livlinefäste singel

E3:3 i montagebilaga

En trygg infästningspunkt för personlig fallskyddsutrustning (PFU) oavsett vilken typ av takpannor du jobbar med.

Kombinerad läkt- och råspontfästet som passar på råspont från 17 mm, k-plywood från 12 mm och bärläkt med måtten 45 x 70 mm eller större.

Specifikation:	Färg:	Art.nr:
Livlinefäste singel	20, 30, 50	6808xx



Sprayfärg - bättringsfärg

Sprayfärgen är särskilt framtagen för att användas på fabrikslackerad plåt samt för underhåll av taksäkerhet och ventilationsdon. Färgen innehåller lösningsmedel för optimal vidhäftning och hållbarhet på dessa typer av ytor. För bästa resultat, vänd sprayburken och spruta rent munstycket efter varje användning för att förhindra igensättning och säkerställa jämn applicering vid nästa tillfälle.

Förpackning:	Specifikation:	Färg:	Art.nr:
400 ml	Semi matt	Svart	698020
400 ml	Semi matt	T-röd	698030
400 ml	Semi matt	Zink grå	698050



Gildskena till brygga eller nockräcke

E5 i montagebilaga

För att kunna förflytta sig smidigt, samtidigt som man hela tiden är förankrad i taket med sin personliga fallskyddsutrustning (PFU), har vi en glidskena som alternativ till de vanliga vajersystemen.

Glidskenan ger dig både fallskydd och stödbelastning när du arbetar på taket. Den är enkel att montera på bryggor eller konsoler som nockräcke, vilket ger dig tryggheten att arbeta säkert och stabilt oavsett takmiljö.

Kan monteras direkt på våra takbryggor eller på ett nockräcke.

Specifikation:	Färg:	Art.nr:
Glidskena 1200 mm	20, 30, 50	6171xx
Glidskena 2400 mm	20, 30, 50	6173xx



Glidföljare

Glidföljaren gör inkoppling av säkerhetslina (PFU) enkelt. Du kan smidigt röra dig över taket utan att kompromissa med din säkerhet. Glidföljaren tar bort behovet av omkoppling, vilket ger dig både trygghet och rörelse frihet så du kan fokusera på jobbet framför dig.



















Specifikation:	Färg:	Art.nr:
Glidföljare	Magnelis	618000



















Alla monteringsanvisningar har flyttat!



















Monteringsanvisningarna för A1-F12:1 har packat väskan och flyttat till vår hemsida. Skanna qr-koden här bredvid för att komma direkt dit!























Artikelförteckning

	Namn och ingående artiklar	Färg	Art nr
	Komplett konsol för klicktak	20, 30, 50	6011xx
	Konsol för ofalsade lertegelpannor (ltg)	20, 30, 50	6020xx
	Konsol för falsade takpannor (btg)	20, 30, 50	6030xx
	Bryggfäste	20, 50	6041xx
	Bryggsträva 1 st M10x20 f-bult, 1 st M10 f-mutter.	20, 30, 50	6042xx
	Snögrind 1200 mm	20, 30, 50	6050xx
	Snögrind 2400 mm	20, 30, 50	6052xx
	Rör 27 mm x 1200 mm Krympt skarv.	20, 30, 50	6060xx
	Rör 27 mm x 2400 mm Krympt skarv.	20, 30, 50	6061xx
	Rör 27 mm x 700 mm Ej krympt.	20, 30, 50	6064xx
	Rörsträva 1 st M10x20 t-bult, 1 st M10 f-mutter, 1 st självborrande skruv 6,3x20 mm.	20, 30, 50	6071xx
	Falsfäste, från vä till hö täckning. (Normalt dbi fals) 2 st M10x40 v-bult, 2 st M10 f-mutter.	20, 30, 50	6081xx
	Falsfäste, från vä till hö täckning. (Normalt klicktak) 2 st M10x40 v-bult, 2 st M10 f-mutter.	20, 30, 50	6082xx
	Räckesträva Levereras parvis.	20, 30, 50	6090xx
	Stegbalk 2 st M10x20 f-bult, 2 st M10 f-mutter.	20, 30, 50	6111xx
	Stegbalk förlängare 1 st M10x20 f-bult, 1 st M10 f-mutter.	20, 30, 50	6112xx
	Steginfästning plana pannor	20, 30, 50	6117xx
	Komplett stegfäste dbi falsplåt 1 st stegbalk 6111, 2 st sidfäste 6114, 2 st falsfäste 6081.	20, 30, 50	6118xx

	Namn och ingående artiklar	Färg	Art nr
	Komplett stegfäste klicktak 1 st stegbalk 6111, 2 st fästvinkel 6115, 2 st falsfäste 6082.	20, 30, 50	6119xx
	Tillbehörsfäste brygga/stege	20, 30, 50	6120xx
	Stolpfäste för släta tak	20	6122xx
	Fotplatta för råspont, Svart	Ej synlig	613100
	Fotplatta för bärläktfäste, Svart	Ej synlig	613200
	Infästningsplatta för tätskikt 400x400mm.	Ej synlig	613600
	Infästningsplatta sol för tätskikt 400x400 mm.	Ej synlig	613600-2
	Förhöjningsprofil 50 mm på släta tak	20	613720
	Infästningsplatta för Shingeltäckta/släta tak på träunderlag 120x400 mm.	Ej synlig	613800
	NBR-underlägg, Svart	Ej synlig	192620
	Fäste glidskena	20, 30, 50	6140xx
	Multi-rörvinkel 27mm 2 st M10 x 30 f-bult, 2 st M10 f-mutter, 2 st självborrande skruv 6,3 x 20 mm.	20, 30, 50	6150xx
	Avstängningsbygel 2 st M10 x 30 v-bult, 2 st M10 f-mutter.	20, 30, 50	6160xx
	Glidskena 1200 mm	20, 30, 50	6171xx
	Ändstoppsbygel 1 st M10 x 50 v-bult, 1 st M10 f-mutter.	20, 30, 50	6172xx
	Glidskena 2400 mm	20, 30, 50	6173xx
	Glidföljare	Rostfri	618000
	Förankringsögla för personlig fallskyddsutrustning (PFU)	Röd top Svart Grå	618299 618220 618250
	Gaffelglidskydd för takstege 2 st M10 x 25 f-bult, 2 st M10 f-mutter.	20, 30, 50	6190xx

	Namn och ingående artiklar	Färg	Art nr
	Komplett gaffelglidskydd för ståndfals 6191 på dbl eller klickfals plåt monterat från hö eller från vä 1 st 6190, 1 st 6081, 1 st 6082. <i>OBS! Endast 1 st M10 x 40 v-bult, 1 st M10 f-mutter som monteras i det höga hålet per fäste.</i>	20, 30, 50	6191xx
	Konsol universal Med gummitätning monterad på undersida.	20, 30, 50	6211xx
	Komplett falsfäste för falsad plåttak 2 st falsfäste 6212, 2 st M10 x 40 v-bult, 2 st M10 f-mutter.	20, 30, 50	6215xx
	Komplett konsol för falsad plåttak 1 st konsol 6211, 1 st falsfäste 6212, 1 st förstärkningsbleck 6214.	20, 30, 50	6216xx
	Komplett vridkonsol för falsad plåttak 1 st konsol 6221, 1 st falsfäste 6215, 1 st distansfäste 6223.	20, 30, 50	6222xx
	Konsol för släta tak	20, 50	6225xx
	Takstege pinn/trapp 1,2 m	20, 30, 50	6231xx
	Länk/hjälphandtag takstege 2 st M10 x 20 f-bult, 2 st M10 f-mutter.	20, 30, 50	6233xx
	Takstege pinn/trapp 2,4 m	20, 30, 50	6234xx
	Takbrygga 1200 mm	20, 30, 50	6241xx
	Takbrygga 2400 mm	20, 30, 50	6243xx
	Komplett bandfäste för betong/lertegel 1 st Basplatta 6251, 1 st Bandfäste 6252, 2 st M10 x 20 f-bult, 1 st M10 x 30 v-bult, 3 st M10 f-mutter.	20, 30, 50	6253xx
	Stolpe, 50 cm 2 st M10 x 40 v-bult, 2 st M10 f-mutter.	20, 30, 50	6270xx
	Stödben Komplettera med monteringsssats 690400.	20, 30, 50	6271xx
	Stolpe, 110 cm 1 st M10 x 20 f-bult, 1 st M10 f-mutter.	20, 30, 50	6280xx
	Falsskydd		693000
	Snö-/ishake 1 st plåtskruv med tätbricka 6,3 x 20 mm.	20, 30, 50	6290xx
	Snö-/iskratta 1290 mm	20, 30, 50	6321xx

	Namn och ingående artiklar	Färg	Art nr
	Komplett konsol förenklat snöglidhinder BTG/LTG 1 st överfall 6360, 1 st M10 x 50 v-bult, 2 st M10 f-mutter, 2 st träskruv 6,3 x 38 mm.	20, 30, 50	6330xx
	Komplett konsol förenklat snöglidhinder plåttak 1 st överfall 6360, 1 st M10 x 40 f-bult, 10 st plåtskruv 6,3 x 20 mm m tätbricka.	20, 30, 50	6340xx
	Rör 20 mm 1,2 m	20, 30, 50	6350xx
	Livlinefäste singel	20, 30	6808xx
	Taksteg för betongtakpannor 2-kup, 25 mm	20, 30, 50	3125xx
	Taksteg för betongtakpannor 2-kup, 45 mm.	20, 30, 50	3145xx
	Taksteg för betongtakpannor 1-kup, 25 mm.	30	212530
	Taksteg för lertegeltakpannor 2-kup, 25 mm.	30	212530
	Taksteg för lertegeltakpannor 1-kup, 25 mm.	30	202530
	Taksteg för plåttak Skruv.	20, 30	3210xx
	Taksteg universal	20, 30, 50	3225xx
	Taksteg universal (omonterat)	20, 30, 50	3224xx
	Kopplad takstege länkar	20, 30, 50	3226xx
	Kopplad takstege monteringspaket	Ej synlig	322600
	Glidskydd Skruv.	10, 20, 30, 50	2200xx
	Glidskydd par Skruv.	20, 30, 50	2210xx
	Glidskydd par för plåttak/papptak Skruv.	20, 30, 50	2215xx
	Glidskydd för fasad	10, 20, 30, 50	2225xx
	Snöraskrok båge	20, 30, 50	5010xx

	Namn och ingående artiklar	Färg	Art nr
	Snökrok	20, 30	5000xx

Artikelförteckning monteringsseter

Namn och ingående artiklar	Art nr
10 st träskruv 6,3 x 38 mm cut Monteringssats till A1, A2, B1, B2	690000
30 st träskruv 6,3 x 38 mm cut Monteringssats till A1, A2, B1, B2	690100
30 st plåtskruv 6,3 x 20 mm med tätbricka Monteringssats till A7	690200
1 st skarvbygel 617400, 1 st Motbleck, 2 st M10 flänsmutter Monteringssats till E5 Glidskeneskarv	690300
5 st självborrande skruv 5,5 x 16 mm Monteringssats till C1, C2, E3 Rörskarv	690400
2 st skarvbygel 605100 2 st motbleck, 2 st M10 flänsmutter, 3 st självborrande skruv 5,5 x 25 mm, 3 st självborrande skruv 5,5 x 25 mm Monteringssats till C1 Grindskarv	690520, 30, 50
2 st rörlås 6070 20, 30, 50, 2 st självborrande skruv 5,5 x 16 mm Monteringssats till C2, E3, E4	690620, 30, 50
3 st M10 x 60 vagnsbult, 3 st M10 flänsmutter, 3 st distans 40 mm 622200, 3 st Fixbleck Monteringssats till C5, C7	690700
6 st M10 x 20 flänsbult, 6 st M10 flänsmutter, 6 st fixbleck 632200 Monteringssats till C6	690900
2 st skarvbleck 623220, 30, 50, 4 st M10 x 20 flänsbult, 4 st M10 flänsmutter Monteringssats till B7 Stegskarv	691020, 30, 50
8 st M10 x 20 flänsbult, 8 st M10 flänsmutter Monteringssats till B9, B8, E1, E4	691100
4 st träskruv med tätbricka 6,3 x 38 mm cut Monteringssats för glidskydd par för papptak	691300
1 st skarvbygel, 4 st M10 flänsmutter, 2 st fixbleck 632200 Monteringssats till C5, C6, C7	691400

Namn och ingående artiklar	Art nr
9 st M10 x 25 mm flänsbult, 9 st M10 flänsmutter Monteringssats till E5	691500
14 st självborrande skruv 5,5 x 16 mm Monteringssats till E1, C1, C2, E3, Rörskarv	691600
2 st L-järn, 2 st M10 x 20 flänsbult, 2 st M10 flänsmutter, 12 st plåtskruv 6,3 x 20 mm med tätbricka. Monteringssats till B5, B6	6917 20, 30, 50
30 st träskruv med tätbricka 6,3 x 38 mm cut Monteringssats till A8, B6, D2	691800
Bättringsfärg med pensel 12 ml	691920, 30, 50
10 st plåtskruv 6,3 x 20 mm tätbricka Monteringssats till A7	692000
4 st V-bult, mutter M10 x 35 Monteringssats till infästningsplatta 6136/6138	692200
Tättningsbricka 9,0 x 50 x 50 x 3 mm EPDM Monteringssats	692300
Plåtskruv 100 st med tättningsbricka 6,3 x 20 Monteringssats	692400
V-bult 100 st M10x30 Monteringssats	692500
Träskruv 6,3 x 58 mm med bricka Monteringssats till A8, B6, D2	692600
Träskruv 6,3 x 38 mm cut Monteringssats	693100
Reparationsskruv 7,2 x 19 mm Monteringssats	693200
Självborrande låsskruv 5,5 x 20 mm Monteringssats	693000
Bättringsfärg sprayburk 400 ml	698020, 30, 50

SOLENTRA

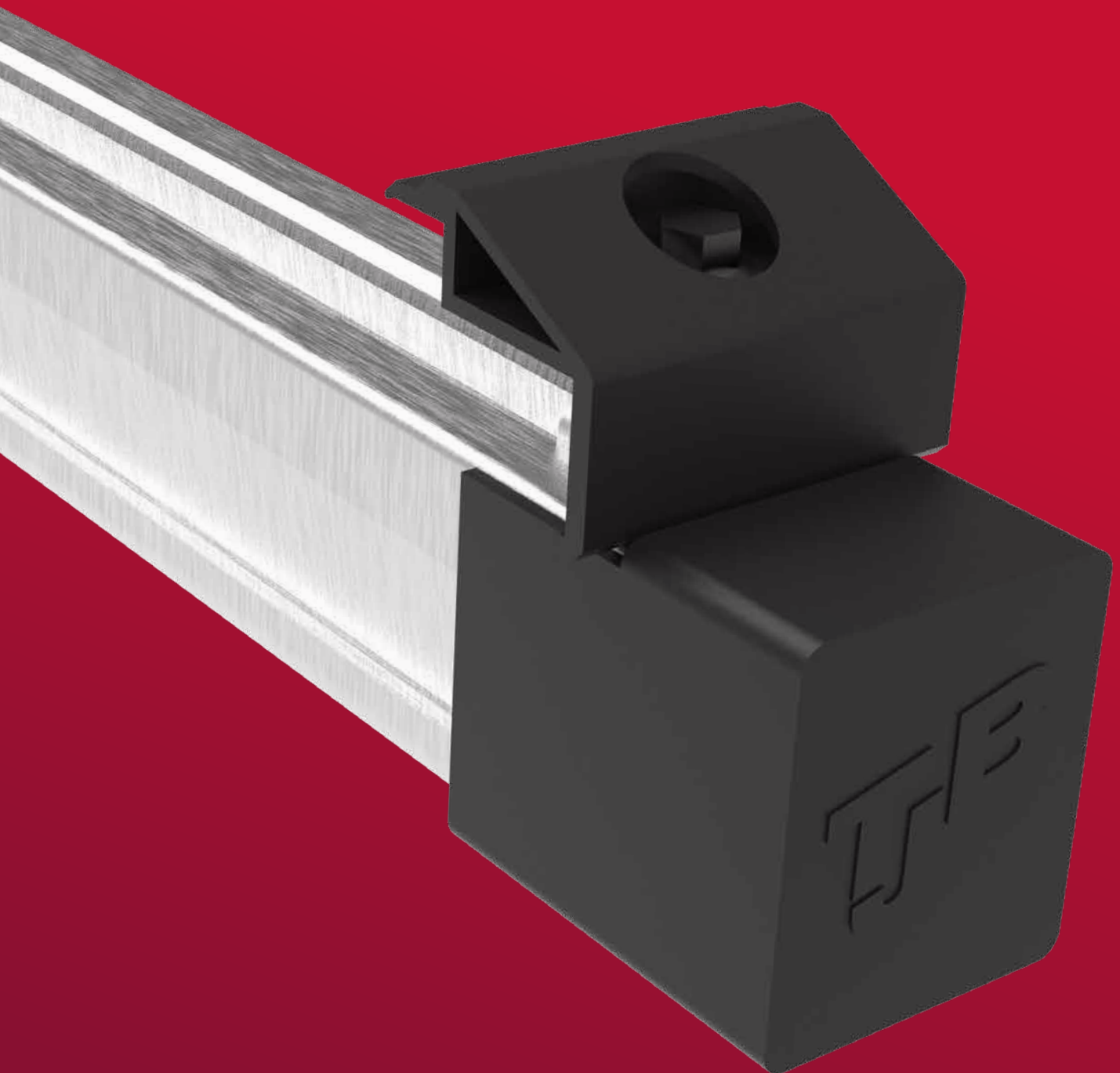

TJB

Solentra är både enkelt & snabbt att montera

Solentra är skräddarsytt för det nordiska klimatet och byggnadskonstruktioner. Alla våra produkter är tillverkade för att vara så lättviktiga som möjligt samtidigt som de behåller strukturell styrka. Denna design gör Solentra enkel att hantera för både montörer och grossister.

Med det smidiga klicksystemet blir monteringen av skenorna en snabb och effektiv process. Solentra är inte bara anpassat för att möta de specifika kraven i det nordiska klimatet utan erbjuder också en användarvänlig och effektiv lösning för solpanelsinfästning.

Solentra montageskena är tillverkad av aluminium och är utvecklad för vridbar klickhållare. Borträknat fästet för trapetsprofilerade plåttak är samtliga takinfästningar försedda med denna vridbara hållare som tillåter montage i alla riktningar. Panelklämman är av klicktyp för åtdragning med skruvdragare.

På trapetsprofilerade plåttak använder vi i stället ett fäste som snabbt och enkelt placeras och skruvas fast i plåten vartefter montaget pågår. Fäste för BTG-/LTG-panntak är dels en konventionell sidokonsol med separat fotplatta, som alternativt finns en så kallad takkrok där vi utvecklat krokens fäste för att kunna undvika träff mot ströläkt på råsponttak. Samma fäste kan även monteras mot bärande läkt min 45 x 70 mm.

Fäste för pannprofilerad plåt, komplett vridfäste som skruvas fast på pannprofilens högdal. Fästet på stående fals av flertalet typer monteras komplett. Fästet mot infästningsplatta på papp/gummiduk eller shingeltak monteras komplett.

Alla fästen inklusive rail med panelklämma prestandaredovisas enligt gällande direktiv.

Kulörkarta Solentra



Observera att färgåtergivning kan avvika från verklig kulör på produkterna.



Skena 38 x 45 mm

F5:1 i montagebilaga

Skenan monteras med kompletta takfästen som är försedda med vridbar hållare av klickmodell. Infästning på trapetsprofilerad plåt är av annan typ, se F7:1 i bilagan på vår hemsida.

Förpackning:	Specifikation:	Färg:	Art.nr:
252 st/pall	38 x 45 x 2450 mm	00, 20	6402xx
252 st/pall	38 x 45 x 3550 mm	00	640300
252 st/pall	38 x 45 x 4750 mm	00	640400
216 st/pall	38 x 45 x 5900 mm	00	640500



Panelklämma click

F5:2 i montagebilaga

Två modeller för olika panelhöjd: 28-35 mm eller 33-40 mm, båda klarar 35 mm paneltjocklek. Monteras efterhand i skenans spår.

Förpackning:	Specifikation:	Färg:	Art.nr:
50 st/frp	Mittklämma 28-35 mm	00, 20	6411xx
50 st/frp	Mittklämma 33-40 mm	00, 20	6412xx
50 st/frp	Ändklämma 28-35 mm	00, 20	6413xx
50 st/frp	Ändklämma 33-40 mm	00, 20	6414xx



Krysskoppling av infästningsskena

F6:1 i montagebilaga

Krysskopplingshållare skruvas till primärskena 38x45 med integrerad skruv-/dragplugg.

Förpackning:	Specifikation:	Art.nr:
50 st/frp	Krysskopplingshållare skena	643200



TRP—plåttakfäste

F7:1 i montagebilaga

För horisontellt placerade skenor mot TRP-profilerad stålplåt min 0,5 mm, aluminium min 0,8 mm. Vid vertikal infästning samt montage mot 0,4 mm stålplåt eller aluminiumplåt 0,7 mm läs F7:2.

Förpackning:	Specifikation:	Art.nr:
50 st/frp	Plåttakfäste TRP	643600



TRP—plåttakfäste XL

F7:2 i montagebilaga

Längre modell för montering av vertikala eller horisontella skenor mot stål minst 0,4 mm eller aluminium minst 0,7 mm.

Förpackning:	Specifikation:	Art.nr:
50 st/frp	Plåttakfäste TRP XL	643700



BTG eller LTG takfäste råspont

F8:1 i montagebilaga

Sidoinfästning, komplett med RSP—fotplatta sol. Passar på tak med falsade takpannor eller ofalsade LTG pannor.

Förpackning:	Specifikation:	Art.nr:
10 st/frp	Komplett fäste BTG, RSP	643800
10 st/frp	Komplett fäste LTG, RSP	644000



BTG eller LTG konsolfäste bärläkt

F8:2 i montagebilaga

Sidoinfästning, med separat läkthållare för sammansättning på arbetsplats. Passar på tak med falsade takpannor eller ofalsade LTG pannor.

Förpackning:	Specifikation:	Art.nr:
10 st/frp	Konsolfäste BTG	643900
10 st/frp	Konsolfäste LTG	644100
5 st/frp	Fotplatta för bärläkt	613200



Krokfäste för råspont/bärläkt

F8:3 i montagebilaga

Fastsättning mot undertak av råspont/k-plywood eller mot läkt min 45x70 mm. Kroken kan sidledes förskjutas 40 mm på fästet. Passar profilhöjd max 60 mm motsvarande 2-kupiga betong/lertegel samt plana takpannor.

Förpackning:	Specifikation:	Art.nr:
10 st/frp	Krokfäste LTB/BTG, råspont/bärläkt infästning	644200

NYHET



Powerhook

F8:4 i montagebilaga

Fästet kläms fast över takpannan mot bärläkten och passar utan urslipning på betong- och lertegelpannor, den vridbara klickhållaren är ställbar 25 mm i höjd och 60 mm som förskjutning vertikalt med takfallet.

Förpackning:	Specifikation:	Färg:	Art.nr:
10 st/frp	Powerhook	00, 20	6450xx

Ta steget in i framtiden med Powerhook

Powerhook är den senaste infästningen i Solentra-systemet för panntak. Den gör installationen enkel och snabb, vilket sparar tid och arbete. Powerhook ger en robust och säker infästning.

Designad för att underlätta ditt arbete

Powerhooks design förenklar och snabbar upp installationen för montörer. Den kan enkelt monteras genom att den kläms runt läkten, vilket gör den perfekt för alla typer av panntak.

Vad är det som gör Powerhook så enkel och snabb?

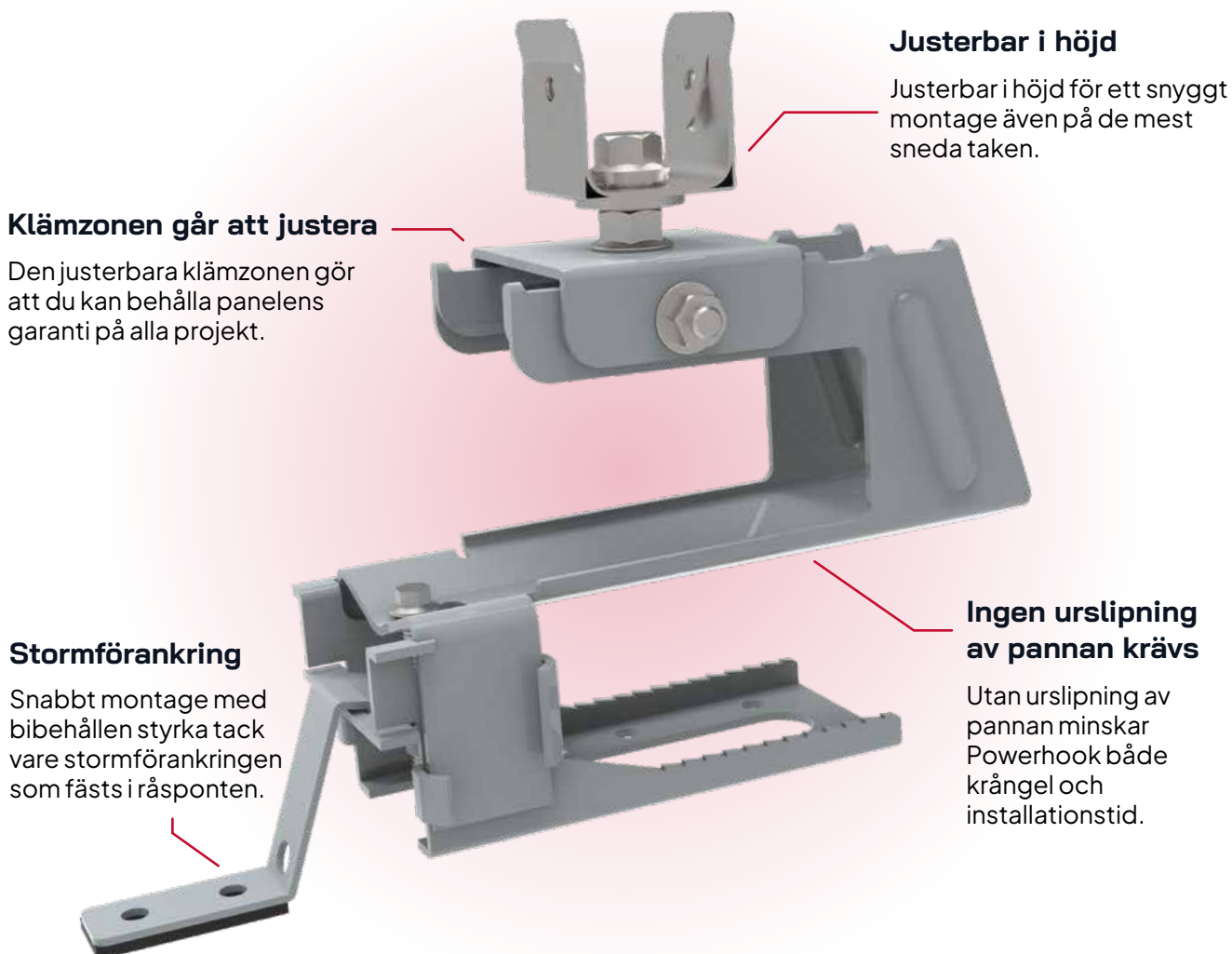

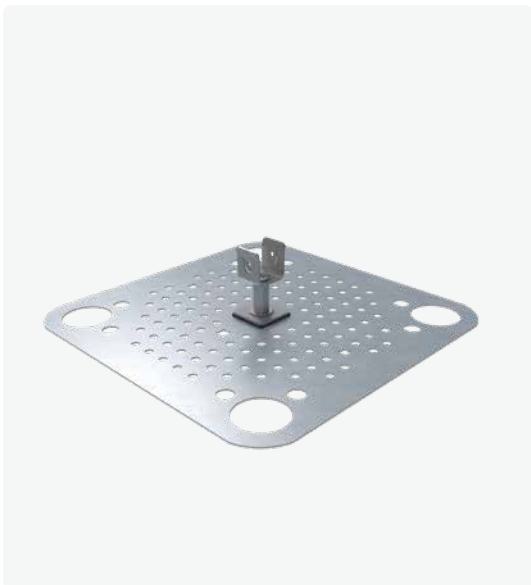

Infästningsplatta dolt montage

F10:2 i montagebilaga

Infästningsplattor för PVC- ECB/FPO samt bitumenbaserade tätskikt.

Förpackning:	Specifikation:	Art.nr:
50 st/frp	Fäste släta tak 38x45	644400
300 st/pall	Infästningsplatta sol för tätskikt 400x400 mm	613600-2 (sol)



Infästningsplatta synligt montage

F10:3 i montagebilaga

Infästningsplattor för montage på shingeltäckta/släta tak samt bitumenbaserade tätskikt med råspont.

Förpackning:	Specifikation:	Art.nr:
1000 st/pall	Infästningsplatta för shingeltäckta/släta tak på träunderlag 120x400 mm	613800
160 st/frp	Gummiunderlägg	192620



Fäste för pannprofilerad plåt

F9:1 i montagebilaga

Fästet kompenserar för pannprofilens lutning i förhållande till takfallet.

Förpackning:	Specifikation:	Art.nr:
30 st/frp	Fäste pannprofilerad plåt	644300



Smidigt klickfäste

Skenan monteras med Solentra klickfäste. Snabbt, smidigt och säkert!

**Upp till 15 års garanti på
infästningsplatta för synligt montage**

Läs mer på www.tjb.se, där du också kan ta del av villkor och garantidokument.



Fäste för falsad plåt och klickfalsplåt

F11:1 i montagebilaga

Dubbel-/enkelfals stål 0,6 mm, dubbelfalsad eller sömsvetsad RF plåt min 0,4 mm, dubbelfalsad aluminiumplåt min 0,7 mm, dubbelfalsad zinkplåt min 0,7 mm, klickfalsplåt min 0,6 mm.

Förpackning:	Specifikation:	Färg:	Art.nr:
30 st/frp	Falsfäste	00, 20	6445xx



Nivåskruv M10/trä eller M12/trä

F12:1 i montagebilaga

För nedskruvning i takkonstruktion tillsammans med nivåhållare.

Förpackning:	Specifikation:	Art.nr:
50 st/frp	Nivåskruv M10 200 mm	642200
50 st/frp	Nivåskruv M12 200 mm	642300
50 st/frp	Nivåskruv M12 300 mm	642400
50 st/frp	Nivåhållare SK38/M10	642800
50 st/frp	Nivåhållare SK38/M12	642900

NYHET

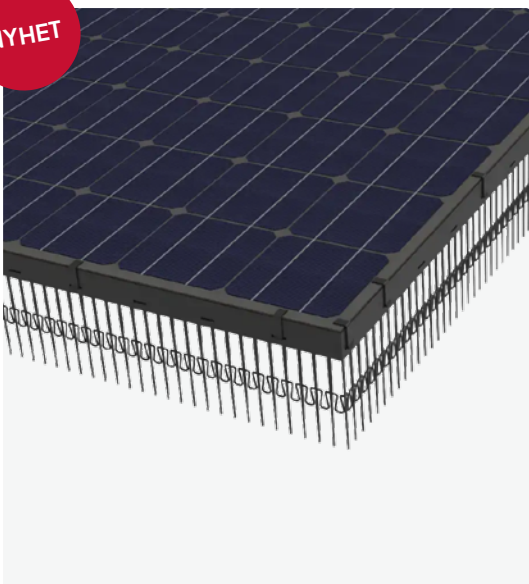

Bird stop

Bird Stop förhindrar fåglar från att komma under dina solpaneler och skyddar därmed monteringen från skador. Den fästs med clips på sidan av panelen, helt utan verktyg, och passar alla solpaneler på marknaden.

Förpackning:	Specifikation:	Färg:	Art.nr:
5 m/rl	Bird stop 5 m	Svart	143220
50st/påse	Infästningsklämma 28 mm	Svart	143128
50st/påse	Infästningsklämma 30 mm	Svart	143130
50st/påse	Infästningsklämma 35 mm	Svart	143135
50st/påse	Infästningsklämma 40 mm	Svart	143140

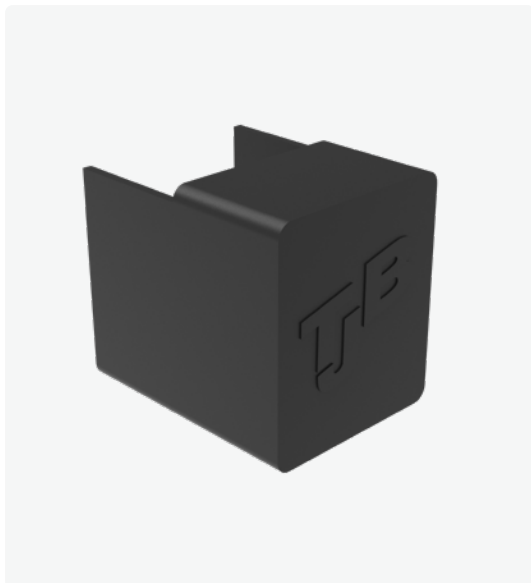

Ändskyddslock

Ändskyddslock till ger ett snyggt avslut på skenan.

Förpackning:	Färg:	Art.nr:
50 st/frp	Svart	644720
	Grå	644757

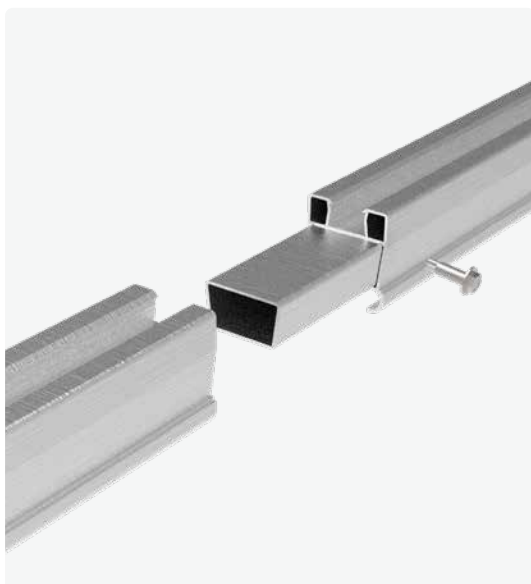

Skarvhylsa

Skarvhylsa till sammanlänkar två skenor och gör det möjligt för längre sträckor.

Förpackning:	Färg:	Art.nr:
25 st/krt	Aluminium	641900

NYHET



Kabelhållare

Kabelklämman förenklar kabeldragningen längs skenan. Den klickas snabbt och smidigt på plats där den behövs.

Förpackning:	Specifikation:	Färg:	Art.nr:
50 st/påse	4-9 mm	Svart	644920

Artikel	Färg	E-nummer	Art.nr
Gummiunderlägg till infästningsplatta 613800	20	27 418 72	192620
Infästningsplatta sol för tätskikt 400 x 400 mm	00	27 418 36	613600-2
Infästningsplatta för shingeltäckta/slåta tak på träunderlag	20	27 418 37	613800
Skena x 45 x 2450 mm	00, 20	27 418 62, Alu 27 418 63, Svart	6402xx
Skena x 45 x 3550 mm	00	27 418 64	640300
Skena x 45 x 4750 mm	00	27 418 65	640400
Skena x 45 x 5900 mm	00	27 418 66	640500
Mittklämma 28–35 mm	00, 20	27 418 54, Alu 27 418 55, Svart	6411xx
Mittklämma 33–40 mm	00, 20	27 418 56, Alu 27 418 57, Svart	6412xx
Ändklämma 28–35 mm	00, 20	27 418 58, Alu 27 418 59, Svart	6413xx
Ändklämma 33–40 mm	00, 20	27 418 60, Alu 27 418 61, Svart	6414xx
Skarvstycke, 38 x 45 mm	00	27 418 73	641900
Nivåskruv M10 200 mm	00	27 418 38	642200
Nivåskruv M12 200 mm	00	27 418 39	642300
Nivåskruv M12 300 mm	00	27 418 40	642400
Nivåhållare /M10	00	27 418 41	642800
Nivåhållare /M12	00	27 418 42	642900
Krysskopplingshållare,	00	27 418 74	643200
Plåttakfäste TRP,	00	27 418 43	643600
Plåttakfäste TRP XL	00	27 418 44	643700
Komplett fäste BTG, RSP	00	27 418 45	643800
Konsolfäste BTG,	00	27 418 46	643900
Komplett fäste LTG, RSP	00	27 418 47	644000
Konsolfäste LTG,	00	27 418 48	644100
Krokfäste LTG/BTG, råspont/bärläkt infästning,	00	27 418 49	644200
Powerhook för takpannor på råspont/bärläkt SK38	00, 20	27 418 53, Alu 27 418 90, Svart	6450xx

Artikel	Färg	E-nummer	Art.nr
Fäste pannprofilerad plåt	00	27 418 50	644300
Fäste släta tak 38 x 45	00	27 418 51	644400
Falsfäste	00, 20	27 418 52, Alu 27 418 89, Svart	6445xx
Ändskyddslock 38 x 45 mm	20, 57	27 418 75, Svart 27 418 76, Grå	6447xx
Buntband 300 x 4,8 mm	20	15 184 74	644820
Träskruv 6,3 x 38 mm cut	00	-	690000
Träskruv 6,3 x 38 mm cut	00	-	690100
Plåtskruv med tätningsbricka 6,3 x 20	00	-	690200
Träskruv 6,3 x 38 mm cut tätningsbricka	00	-	691800
Plåtskruv med tätningsbricka 6,3 x 20	00	-	692000
Tätningsbricka 9,0 x 50 x 50 x 3 mm EPDM	00	27 418 79	692300
Plåtskruv med tätningsbricka 6,3 x 20	00	15 352 47	692400
V-bult, M10 x 30	00	15 352 48	692500
Träskruv 6,3 x 58 mm cut tätningsbricka	00	15 352 49	692600
Träskruv 6,3 x 38 mm cut	00	15 352 50	693100
Reparationsskruv 7,2 x 19	00	15 352 51	693200
Självborrande låsskruv 5,5 x 20 RFA2	00	15 352 52	693000
Läktfäste fotplatta	00	27 418 35	613200
V-bult, mutter M10 x 30	00	-	692200
Falsskydd	00	27 419 25	603000
Bird stop 5 m	20	27 418 71	143220
Infästningsklämma 28 mm	20	27 418 67	143128
Infästningsklämma 30 mm	20	27 418 68	143130
Infästningsklämma 35 mm	20	27 418 69	143135
Infästningsklämma 40 mm	20	27 418 70	143140
Kabelhållare 4-9 mm	20	27 418 78	644920

Takavvattning & plåtbeslag

Vårt breda sortiment av takavvattning och plåtbeslag säkerställer hållbarhet i årtionden. Tillsammans med alla tillbehör får man ett snyggt utseende som passar olika tak och en funktion som håller under hela livslängden.



TJB

TILLVERKAT I STÅL FRÅN SVENSKA SSAB

Med ett lagerfört sortiment av de vanligaste förekommande dimensionerna och färgerna finns komplett takavvattning och plåtbeslag tillgängligt för omgående leverans. Produkterna uppfyller hållbarhetskraven i miljöer med korrosivitetsklass C3 (C4 har något minskat garantiåtagande) och lämpar sig således för svenska väderförhållanden.

Den 30 åriga funktionsgarantin och färgskiktsgaranti på 20 år gäller inom korrosivitetsklass C3. I mycket kustnära, salthaltiga eller industritäta miljöer med hög andel surt nedfall kan produkter av rostfritt material som ex. aluminium vara bättre lämpade.



Material

TJB Takavvattning tillverkas av Stålblåt från SSAB GrenCoat RWS. Varmförzinkat material som lackerats på två sidor med ett skikt på 35 µm.



Hållfastighet

Stödskena som levereras som standard till ytter- och innerhörn utgör en viktig del av systemet och förebygger bristningar.



Garanti

TJB Takavvattning har en funktionsgaranti på 30 år och 20 år på färgbeläggningen.



Montage

Stål är ett mycket beständigt material med väldigt liten värmeutvidgning. Montage av TJB Takavvattning vid minusgrader fungerar därför väl.



Estetik

Detaljernas utseende på stuprör, hängrännor och tillbehör i TJB takavvattning ger ett tilltalande och professionellt utseende.

Kulörkarta takavvattning



Kulörkarta plåtbeslag

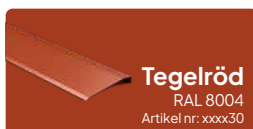
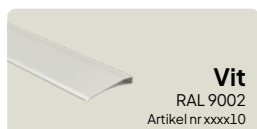

Över- och underbläck röd RAL 758

Observera att färgåtergivning kan avvika från verklig kulör på produkterna.



Hängränna

En hängränna används för att samla upp och leda bort regnvatten från taket. Den är tillverkad i stålplåt från SSAB GrenCoat RWS för lång hållbarhet.

Specifikation:	Färg:	Art.nr:
125 mm x 2 m	Vit	402010
	Svart	402020
	Silver	402045
125 mm x 3 m	Vit	402310
	Svart	402320
	Silver	402345
125 mm x 4 m	Vit	402610
	Svart	402620
	Silver	402645
150 mm x 4 m	Vit	402810
	Svart	402820
	Silver	402845



Stagband för hängränna

Ger extra stöd och stabilitet till hängrännan, vilket förhindrar att den böjer sig eller tappar form.

Förpackning:	Färg:	Art.nr:
200 st/krt	Vit	405010
	Svart	405020
	Silver	405045



Stödskena för rämnvinkel

Ger extra stabilitet och stöd vid installation av hängrännor i hörn och vinklar. Den säkerställer att rämnvinkeln håller sin form och funktion över tid, även under tuffa väderförhållanden.

Förpackning:	Färg:	Art.nr:
200 st/krt	Vit	405110
	Svart	405120
	Silver	405145



Ränngavel för hängränna

Monteras på ändarna av hängrännan för att tätas och förhindra att vatten rinner över kanten.

Förpackning:	Specifikation:	Färg:	Art.nr:
100 st/krt	125 mm	Vit	405210
		Svart	405220
		Silver	405245
50 st/krt	150 mm	Vit	405310
		Svart	405320
		Silver	405345



Rännvinkel 90° inner

Kopplar samman två hängrännor i ett inre hörn med 90 graders vinkel. Inkl. 2 st. stödskenor.

Förpackning:	Specifikation:	Färg:	Art.nr:
20 st/krt	125 mm	Vit	405410
		Svart	405420
		Silver	405445
20 st/krt	150 mm	Vit	405610
		Svart	405620
		Silver	405645



Rännvinkel 90° ytter

Kopplar samman två hängrännor i ett yttre hörn med en 90 graders vinkel. Inkl. 2 st. stödskenor.

Förpackning:	Specifikation:	Färg:	Art.nr:
20 st/krt	125 mm	Vit	405510
		Svart	405520
		Silver	405545
20 st/krt	150 mm	Vit	405710
		Svart	405720
		Silver	405745



Rännkrok kompakt

En mindre och smidig krok som används för att fästa hängrännan på taket. Trots sin kompakta design ger den stabilt stöd.

Förpackning:	Specifikation:	Färg:	Art.nr:
50 st/krt	125 mm	Vit	400610
		Svart	400620
		Silver	400645
	150 mm	Vit	400710
		Svart	400720
		Silver	400745



Rännkrok ställbar

Rännkrok ställbar erbjuder flexibilitet och anpassningsförmåga vid installation av hängrännor. Den kan justeras för att passa olika taklutningar och höjder.

Förpackning:	Specifikation:	Färg:	Art.nr:
40 st/krt	125 mm	Vit	400410
		Svart	400420
		Silver	400445
24 st/krt	150 mm	Vit	400510
		Svart	400520
		Silver	400545



Rännkrok

Till för att fästa hängrännan på taket och säkerställa att den sitter på plats.

Förpackning	Specifikation:	Färg:	Art.nr:
50 st/krt	K-16-125	Vit	400010
		Svart	400020
		Silver	400045
40 st/krt	K-20-125	Vit	400110
		Svart	400120
		Silver	400145
50 st/krt	K-16-150	Vit	400210
		Svart	400220
		Silver	400245
30 st/krt	K-20-150	Vit	400310
		Svart	400320
		Silver	400345



Rörsvep

En flexibel lösning för att täcka och skydda röranslutningar på tak. Den är designad för att förhindra vattenläckage och skydda röranslutningen mot väderpåverkan.

Förpackning	Specifikation:	Färg:	Art.nr:
100 st/krt	Trävägg 90 mm	Vit	406710
		Svart	406720
		Silver	406745
	Trävägg 100 mm	Vit	406810
		Svart	406820
		Silver	406845
	Stenvägg 90 mm	Vit	408010
		Svart	408020
		Silver	408045
	Stenvägg 100 mm	Vit	408110
		Svart	408120
		Silver	408145



Rännskarv standard

Kopplar samman två hängrännor, vilket skapar en säker och tät förbindelse.

Förpackning:	Specifikation:	Färg:	Art.nr:
50 st/krt	125 mm	Vit	406110
		Svart	406120
		Silver	406145
50 st/krt	150 mm	Vit	406210
		Svart	406220
		Silver	406245



Omvikningskupa

Används för att effektivt leda vatten från hängrännan ner till röret. Den säkerställer en smidig avrinning.

Förpackning:	Specifikation:	Färg:	Art.nr:
50 st/krt	125/90 mm	Vit	406310
		Svart	406320
		Silver	406345
16 st/krt	150/100 mm	Vit	406410
		Svart	406420
		Silver	406445



Rörböj

En smidig övergång mellan rörledning och säkerställer effektiv vattenflöde.

Förpackning:	Specifikation:	Färg:	Art.nr:
50 st/krt	90 mm	Vit	406510
		Svart	406520
		Silver	406545
16 st/krt	100 mm	Vit	406610
		Svart	406620
		Silver	406645



Mellanstycke

Ansluter två rör. Det säkerställer en tät och stabil förbindelse.

Specifikation:	Färg:	Art.nr:
0,5 m x 90 mm	Vit	409210
	Svart	409220
	Silver	409245



Sockelknä

Används för att skapa en smidig anslutning mellan takavvattningsystemet och byggnadens vägg.

Förpackning:	Specifikation:	Färg:	Art.nr:
	90 mm	Vit	409310
		Svart	409320
		Silver	409345
	100 mm	Vit	409410
		Svart	409420
		Silver	409445



Grenrör

Används för att ansluta flera rörledningar, vilket möjliggör effektiv avledning av regnvatten från olika områden på taket.

Förpackning:	Specifikation:	Färg:	Art.nr:
8 st/krt	90 mm	Vit	408310
		Svart	408320
		Silver	408345
8 st/krt	100 mm	Vit	408410
		Svart	408420
		Silver	408445



Rör

Används för att leda bort vatten från hänggränsan till marken eller avloppssystemet. Rören finns i olika dimensioner för att passa olika behov och installationer.

Specifikation:	Färg:	Art.nr:
1 m 90 mm	Vit	407310
	Svart	407320
	Silver	407345
1 m 100 mm	Vit	407410
	Svart	407420
	Silver	407445
3 m 90 mm	Vit	407510
	Svart	407520
	Silver	407545
3 m 100 mm	Vit	407610
	Svart	407620
	Silver	407645
4 m 90 mm	Vit	407710
	Svart	407720
	Silver	407745
4 m 100 mm	Vit	407810
	Svart	407820
	Silver	407845



Bult för rörsvep stenvägg

Till för att fästa rörsvep på stenväggar och säkerställa en stabil installation

Specifikation:	Art.nr:
100 mm	408255
160 mm	408256
200 mm	408257
250 mm	408258



Markutkastare

Används för att effektivt leda bort vatten från marknivå och förhindra vattenansamling runt byggnader.

Förpackning:	Specifikation:	Färg:	Art.nr:
16 st/krt	90 mm	Vit	408710
		Svart	408720
		Silver	408745
16 st/krt	100 mm	Vit	408810
		Svart	408820
		Silver	408845



Påskjutsrör

Används som anslutning till renstratten. Sätts över stupröret för att minska stänk vid kraftigt vattenflöde.

Förpackning:	Specifikation:	Färg:	Art.nr:
16 st/krt	90 mm	Vit	406910
		Svart	406920
		Silver	406945
12 st/krt	100 mm	Vit	407010
		Svart	407020
		Silver	407045



Fällutkastare

Utformad för att effektivt samla in regnvatten, vilket gör det enkelt att leda vattnet till en tunna eller annan behållare.

Förpackning:	Specifikation:	Färg:	Art.nr:
16 st/krt	90 mm	Vit	408510
		Svart	408520
		Silver	408545



Brunnsutkastare

Används för att leda vattnet ner i ett markavlopp som är placerat nära husets vägg.

Förpackning:	Specifikation:	Färg:	Art.nr:
16 st/krt	90 mm	Vit	407110
		Svart	407120
		Silver	407145
12 st/krt	100 mm	Vit	407210
		Svart	407220
		Silver	407245



Renstratt

Fångar effektivt upp löv och annat nedfall som kommer ner från taket via regnvattnet.

Förpackning:	Färg:	Art.nr:
100 st/krt	Vit	408910
	Svart	408920
	Silver	408945



Lövvavskiljare

Monteras på stuprör för att effektivt förhindra att löv och annat skräp kommer in i dagvattenledningen. Genom att filtrera bort nedfallande material skyddar den rörsystemet och säkerställer en smidig avrinning.

Förpackning:	Färg:	Art.nr:
50 st/kart	Vit	409010
	Svart	409020
	Silver	409045



Muff till renstratt och lövavskiljare

Används för att koppla ihop och skapa en tät förbindelse mellan renstratten och lövavskiljaren.

Färg:	Art.nr:
Vit	409110
Svart	409120
Silver	409145



Vandalrör, varmgalvat

Vandalrör är konstruerat för att motstå slitage och skador, vilket gör det idealiskt för användning i utsatta miljöer.

Inbyggd lövavskiljare, stål 2 mm, varmgalvaniserad.

Specifikation:	Färg:	Art.nr:
Längd: 1,95 m	Silver	158000



Rändalsplåt försänkt

Kilbockad för passform vid överlapp.

Breda måttet 50 mm: 211 mm från centrum till ytterkant i botten.

Breda måttet 70 mm: 191 mm från centrum till ytterkant i botten.

Förpackning:	Specifikation:	Färg:	Art.nr:
16 st/krt	50 mm	Svart	152120
		T-röd	152130
12 st/krt	70 mm	Svart	152220
		T-röd	152230

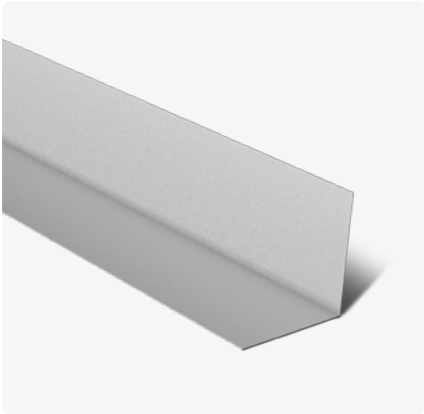

Underbeslag 90° 2 m

156/156 mm.

Färg:	Art nr:
Aluzink	152300

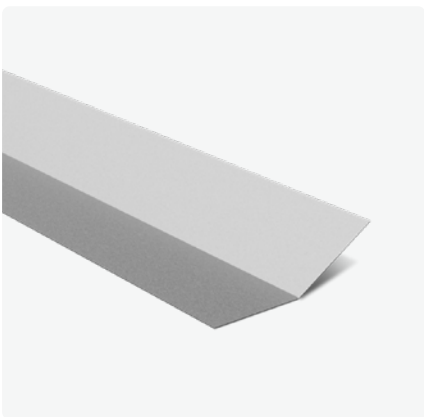

Underbeslag 150 ° för rännalsplåt 2 m

156/156 mm.

Färg:	Art nr:
Aluzink	152400



Fasadplåt 2 m

150/150 mm.

Färg:	Art nr:
Svart	152620
T-röd	152630

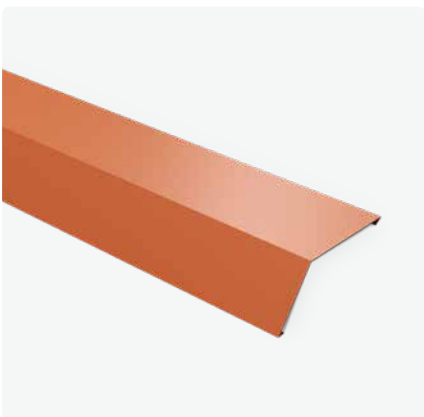

Täck-/fotplåt 80/105 mm, 2 m vändbar

Urklippt 100 mm, bockad 45°. Som fukt-/insynsskydd på nedersta läkten.

Färg:	Art nr:
Vit	152910
Svart	152920
T-röd	152930



Vindskiveplåt

Urklippt 40 mm.

Specifikation:	Färg:	Art.nr:
130/50 mm, 2 m vänster	Vit	152710
	Svart	152720
	T-röd	152730
130/50 mm, 2 m höger	Vit	152810
	Svart	152820
	T-röd	152830
180/45 mm, 2 m vänster	Vit	153010
	Svart	153020
	T-röd	153030
180/45 mm, 2 m höger	Vit	153110
	Svart	153120
	T-röd	153130



Fotplåt

Urklippt 100 mm

Specifikation:	Färg:	Art.nr:
125/70 mm, 2 m standard, bockad 45°	Svart	152520
	T-röd	152530
	Silver	152545
150/70 mm, 2,5 m, bockad 70°	Svart	153520



TJB Minifotplåt

Minifotplåt rekommenderas särskilt när rännkrokarna monteras på takfotsbrädan. Plåten har en klisterremsa som fogar samman med underlagstäckningens klisterkant för att skydda mot fukt krypning och röta i takfoten. Plåtens droppkant döljer hela tråkanten.

Föpackning:	Specifikation:	Färg:	Art nr:
2 m/styck	60/35 mm	Svart	150520

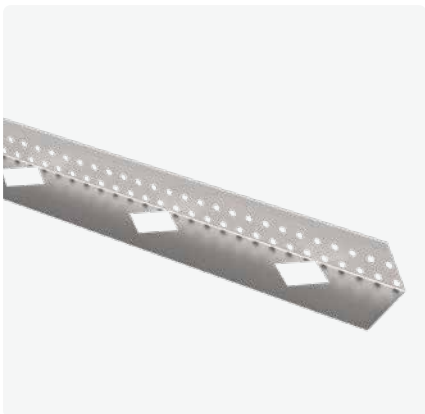

TJB Kantavslut för sedumtak 90/50 mm, 2 m

Urklippt 100 mm

Färg:	Art nr:
Syrafast rostfritt stål	157000

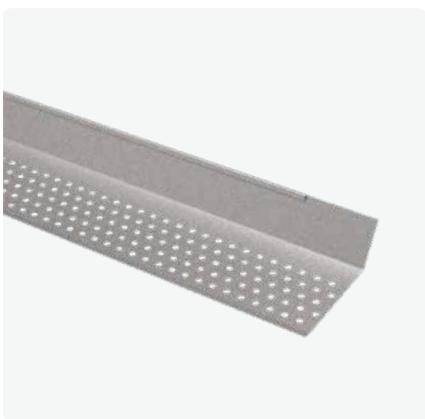

TJB Fotplåt Sedum 140/70 mm, 1,5 m

156/156 mm.

Färg:	Art nr:
Syrafast rostfritt stål	157100



Pannprofilerad plåt Scandinavia

Stålplåt 0,5 mm, bredd 1200 mm (täcker 1145 mm), längd 707 mm (täcker 700 mm), 0,8015 kvm, profilhöjd 29 mm, min taklutning 12°.

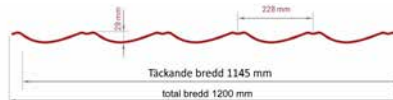

Livstidsgaranti



Monteringspunkt



Rörelsezon



Ventilation

Färg:	Art nr:
Svart 015 ceramic matt BT 350	921020
Svart 33 premium 33	921120
T-röd 742 ceramic matt BT 350	921030



Nockplåt

Modell pannplåt typ F17. Längd 1970 mm, bredd 310 mm.

Färg:	Art nr:
Svart 015 ceramic matt BT 350	922020
Svart 33 premium 33	922120
T-röd 742 ceramic matt BT 350	922030



Har du frågor eller vill veta mer om våra produkter?

Hör av dig till oss så hjälper vi dig att hitta rätt lösning! Du når oss på **0512-199 59** eller **info@tjb.se**.

Produkt	Sida
Avloppsluftare i plåt för betongpannor (skandia profil)	19
Avloppsluftare i plåt för lertegelpannor	19
Avloppsslufftare för profilerad plåt	19
Bird stop	82
Brunnsutkastare	96
BTG eller LTG konsolfäste bärläkt	78
BTG eller LTG takfäste råspons	77
Bult för rörsvep stenvägg	94
Byggfolie	39
Förenklat snörasskydd/snöglidhinder	46
Fasadplåt 2 m	98
Flexslang till genomföringspanna för 2-kup betongpanna	20
Fotplåt	99
Fällutkastare	95
Fäste för falsad plåt och klickfalsplåt	82
Fäste för pannprofilerad plåt	80
Förankringsögla för personlig fallsyddsutrustning (PFU)	66
Förhöjning 50 mm på släta tak	58
Gildskena till brygga eller nockräcke	67
Glidföljare	67
Glidskydd för infästning på dubbelfals plåt och klicktak	17
Glidskydd på fast takstege	16
Grenrör	93
Hängränna	88
Infästning av takstege på papp-/duk-/shingeltak	60
Infästningsplatta dolt montage	80
Infästningsplatta synligt montage	80
Infästningsplatta till bitumenbaserade tätskikt	58
Kabelhållare	83
Kaminhuv	18
Kompleta paket: Förenklat snörasskydd/snöglidhinder	45
Kompleta paket: Livlinefästen	51
Kompleta paket: Livlinefästen	52
Kompleta paket: Snörasskydd Grind	48
Kompleta paket: Takbrygga	53
Kompleta paket: Takbrygga	54
Kompleta paket: Takstege	50
Komplett bryggfäste till släta tak	58
Konsol för falsade takpannor	56
Konsol för ofalsade takpannor	56
Konsol för släta tak	57
Konsol på dubbelfalsade plåttak	56
Konsol på klicktak	57
Konsol på profilerade plåttak	57
Krokfäste för råspons/bärläkt	78
Krysskoppling av infästningsskena	76
Livlinefäste singel	66
Lungan	24
Lövvavskiljare	96
Markutkastare	95
Mellanstycke	93
Montagefläns för lätt undertak	20
Moss-stop	15
Muff till renstratt och lövvavskiljare	97
Museband 28 för nyproduktion	22
Museband för befintlig panel	22
Museband XL40 för nyproduktion	22
Museband XL55 för nyproduktion	22
Nivåskruv M10/trä eller M12/trä	82
Nockplåt	100
Nockräcke	65
Omvikningskupa	92
Panelklämma click	76
Pannprofilerad plåt Scandinavia	100
Powerhook	78
Påskjutsrör	95
Renstratt	96
Rännalsplåt försänkt	97
Ränngavel för hängränna	89
Rännkrok	91
Rännkrok kompakt	90
Rännkrok ställbar	90
Rännskarv standard	92
Rännvinkel 90° inner	89
Rännvinkel 90° ytter	90
Rör	94
Rörböj	92
Rörsvep	91
SBS 4100 dubbelkk	33
SBS 5500	33
SEM 3600	33
Skarvhylsa	83
Skena 38 x 45 mm	76
Skyddsräcke för brygga/takstege	65
Skyddsräcke för taklucka	21
Skyddsräcke och fäste för sparklist	64
Snö-/ishake för plåttak	64
Snö-/iskratta	64
Snörasskydd grind	62

Snörasskydd, nock- och takfotsräcke 1-3 rör	62	TJB Snöraskrok	17
Sockelknä	93	TJB Syllisolering	35
Sprayfärg - bättringsfärg	66	TJB Takfot 2	6
Stagband för hänggranna	88	TJB Takfot 3	6
Steginfästning för plana takpannor	59	TJB Taklucka	20
Steginfästning för tegel- och betongtak	59	TJB Takmassa	35
Steginfästning på falsade plåttak	59	TJB Takpanneskruv	11
Steginfästning på klicktak	60	TJB Takpannespik	11
Steginfästning på profilerade plåttak	60	TJB Taksteg för betongtakpannor	14
Strong Roll	34	TJB Taksteg för lertegelpannor	14
Stödskena för rännvinkel	89	TJB Taksteg för plåttak	12
Synlig infästningsplatta till shingel-/papptäckta tak	58	TJB Taksteg Universal	12
Takbrygga	61	TJB Taksteg Universal (omonterad)	13
Taklucka för träram	24	TJB Tegelkrok	11
Takstege	61	TJB Tegelkrok universal	12
TJB Butyltejp	25	TJB Top Roll	8
TJB Duotejp	25	TJB Varaflex	9
TJB Expanderande tätningsband	25	TJB Ventilationsbeslag i galv	21
TJB Flextejp	34	TJB Ventilationsbeslag i plast	21
TJB Form	9	TJB Ventinock	7
TJB Fotplåt Sedum 140/70 mm, 1,5 m	100	TJB Ventinocktätning	7
TJB Fotplåtsremsa	34	TJB Vindskydd	39
TJB Fågelband	10	TRP—plåttakfäste	77
TJB Fågelband	10	TRP—plåttakfäste XL	77
TJB Fågelpiggar	24	Täck-/fotplåt 80/105 mm, 2 m vändbar	98
TJB Glidskydd	15	Underbeslag 90° 2 m	98
TJB Glidskydd för fasad	16	Underbeslag 150° för rännalsplåt 2 m	98
TJB Glidskydd PAR	16	Underlagstak/Säkerhetsväv diffusionstät	38
TJB Glidskydd PAR för plåttak	16	UV 700 dubbel kk	31
TJB Grundisolering	35	UV 1800 dubbel kk	31
TJB Kantavslut för sedumtak 90/50 mm, 2 m	100	Vandalrör, varmgalvat	97
TJB Kopplad takstege- universal	13	Ventilationshuv för profilerad plåt, Ställbar	18
TJB Insektsnät i aluminium	23	Ventilationshuv, Ställbar	18
TJB Insektsnät i armerad glasfiber	23	Ventilerad förhöjningsläkt med fågelband	10
TJB Minifotplåt	7	Vindskiveplåt	99
TJB Minifotplåt	99	Vridkonsol	56
TJB Nockbrädshållare, efterjusterbar	8	YEM 1000 dubbel kk	31
TJB Nockkruv	11	YEM 2000 dubbel kk	32
TJB Nockregel i metall	6	YEP 500 dubbel kk	30
TJB Repatejp	25	YEP 500 enkel kk	30
TJB Roll	8	YEP 700 dubbel kk	30
TJB Rännalstättning	11	YEP 2200 dubbel kk	32
TJB Skorstenstättning	9	YEP 2500 dubbel kk	32
TJB Snökrok	17	Ångbroms	38
TJB Snöplog för takpannetak	17	Ändskyddslock	83



TJB

En bättre takaffär

TJB Försäljning AB

www.tjb.se | info@tjb.se | 0512-199 59